

CZ
PT
DE
EN

Automatická pračka
Instruções de utilização
Bedienungsanleitung
User instructions

CB 63 TR

CANDY

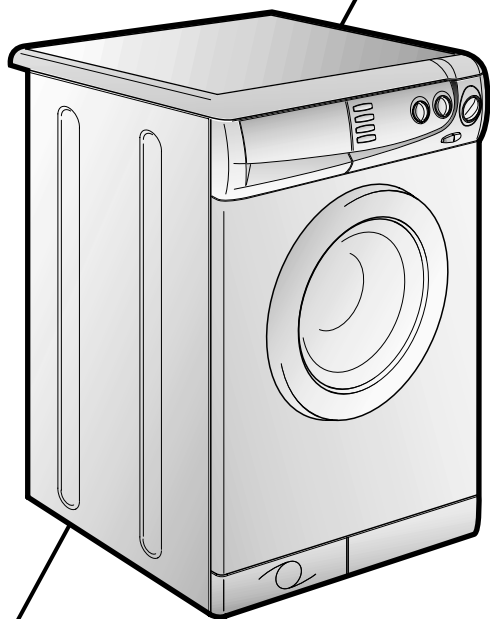

ÚVOD

Děkujeme Vám, že jste se rozhodli pro nákup této pračky Candy, čím dokazujete, že nejste pro kompromisy a chcete jen to nejlepší.

Firma Candy Vám s radostí nabízí tento nový typ, který byl vyvinut na základě několikaletého výzkumu a zkušeností s prodejem při přímém kontaktu se zákazníkem. Vybrali jste si kvalitu, dlouhodobý spolehlivý provoz a vysoký výkon.

Firma Candy nabízí spotřebitelům kromě automatických praček široký výběr domácích spotřebičů: sušičky prádla, myčky nádobí, sporáky, mikrovlnné trouby, chladničky a mrazničky. Vyžádejte si u Vašeho prodejce kompletní katalog domácích spotřebičů Candy.

Přečtete si prosím pozorně všechny informace obsažené v tomto návodu, zejména ty, které se týkají bezpečné instalace, používání, údržby atd. Obsahuje také užitečné rady, jak dosáhnout co nejlepší výsledky při používání Vaší nové automatické pračky.

Tento návod pečlivě uschovejte pro případnou pozdější potřebu.

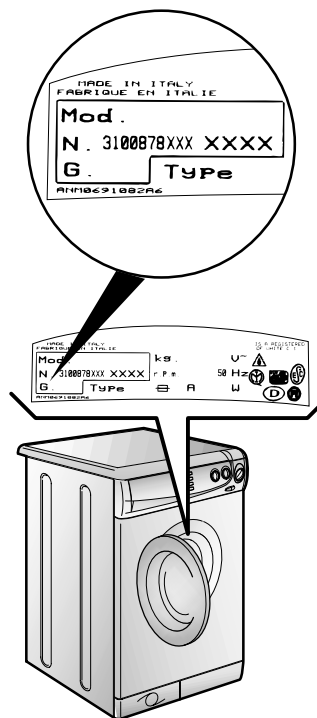
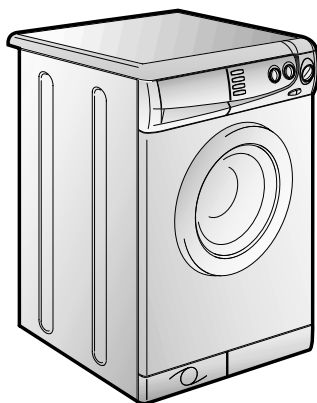

PARABÉNS!

Ao adquirir este electrodoméstico Candy, demonstrou não estar disposta a contentar-se com qualquer coisa: você quer o melhor!

A Candy alegra-se de lhe poder oferecer esta nova máquina de lavar roupa, resultado de anos de investigação e de experiência de mercado, em contacto directo com os nossos clientes. Ao escolher esta máquina, está a escolher a qualidade, a durabilidade e as características excepcionais que ela tem para oferecer.

Mas a Candy orgulha-se ainda da vasta gama de electrodomésticos que coloca à disposição dos seus clientes: máquinas de lavar roupa, máquinas de lavar loiça, máquinas de lavar e de secar, fogões, micro-ondas, fornos e placas de fogão, frigoríficos e congeladores.

Peça ao seu agente da especialidade que lhe dê o catálogo dos electrodomésticos Candy.

Leia este livro de instruções atentamente. Ele contém não só informações importantes sobre a instalação, a utilização e a manutenção seguras da sua máquina, mas também conselhos úteis sobre como tirar o melhor proveito da sua máquina.

Preserve este livro cuidadosamente, mantendo-o à mão para futuras consultas.

Quando contactar o seu agente Candy ou os Serviços de Assistência Técnica refira sempre o modelo e o número da sua máquina, bem como o número G (se aplicável). Todas estas referências se encontram na placa de características da sua máquina.

HERZLICHEN GLÜCKWUNSCH!

Mit dem Kauf dieses Candy Elektrogerätes haben Sie bewiesen, daß Sie stets nur das Beste wählen - ohne Kompromisse.

Candy freut sich, Ihnen diese neue Waschmaschine anbieten zu können. Sie ist das Ergebnis jahrelanger Forschung und einer Markterfahrung, die im ständigen direkten Kontakt mit dem Verbraucher gereift ist. Sie haben mit diesem Gerät Qualität, lange Lebensdauer und einen hohen Leistungsstandard gewählt.

Candy bietet Ihnen darüber hinaus eine breite Palette weiterer elektrischer Haushaltsgeräte: Waschmaschinen, Geschirrspüler, Wäschetrockner, Elektroherde, Mikrowellenherde, Backöfen und Kochfelder, Kühl- und Gefrierschränke.

Fragen Sie Ihren Fachhändler nach dem kompletten Candy Katalog.

Lesen Sie bitte aufmerksam die Anweisungen, die Sie in diesem Heft finden. Sie finden dort wichtige Hinweise zur sicheren Installation, zur Bedienung, zur Pflege und zur optimalen Verwendung der Waschmaschine.

Bewahren Sie das Heft für eine spätere Nutzung gut auf.

Geben Sie bitte in allen Mitteilungen an Candy oder an Ihre zuständige Kundendienststelle stets das Modell, die Nummer und die G-Nummer (falls vorhanden), - also praktisch alle Angaben des Typenschildes -, an.

OUR COMPLIMENTS

With the purchase of this Candy household appliance, you have shown that you will not accept compromises: you want only the best.

Candy is happy to present their new washing machine, the result of years of research and market experience through direct contact with Consumers. You have chosen the quality, durability and high performance that this washing machine offers.

Candy is also able to offer a vast range of other household appliances: washing machines, dishwashers, washer-dryers, cookers, microwave ovens. Traditional ovens and hobs, refrigerators and freezers.

Ask your local retailer for the complete catalogue of Candy products.

Please read this booklet carefully as it provides important guide lines for safe installation, use and maintenance and some useful advice for best results when using your washing machine.

Keep this booklet in a safe place for further consultation.

When contacting Candy or a Customer Services Centre always refer to the Model, No., and G number (if applicable of the appliance see panel).

OBSAH :

Úvod

Všeobecné pokyny při převzetí výrobku

Záruka

Pokyny pro bezpečné používání pračky

Technické údaje

Ustavení a instalace

Popis ovládacího panelu

Zásobník pracích prostředků

Volba programů

Prádlo

Tabulka programů

Užitečné rady pro uživatele Praní

Čištění a běžná údržba

Než zavoláte odborný servis

1

2

3

4

5

6

7

8

9

10

11

12

13

INDICE*Introdução**Verificações a efectuar quando a máquina lhe for entregue**Garantia**Instruções de segurança**Dados técnicos**Instalação**Descrição dos comandos**Colocação do detergente**Seleção dos programas**Separação das peças de roupa**Tabela de programas de lavagem**Consciencialização do cliente/Lavagem**Limpeza e manutenção da máquina**Eliminação de avarias*INHALT*Einleitung**Allgemeine Hinweise zur Lieferung**Garantie**Sicherheitsvorschriften**Technische Daten**Inbetriebnahme, Installation**Bedienungsanleitung**Waschmittelbehälter**Programm/Temperaturwahl**Das Produkt**Programmtabelle**Einige nützliche Hinweise/Waschen**Reinigung und allgemeine Wartung**Fehlersuche*INDEX

Introduction

General points on delivery

Guarantee

Safety Measures

Technical Data

Setting up and Installation

Control Description

Detergent drawer

Selection

The Product

Table of Programmes

Customer Awareness/Washing

Cleaning and routine maintenance

Faults Search

KAPITOLA 1

VŠEOBECNÉ POKYNY PŘI PŘEVZETÍ VÝROBKU.

Při dodání a převzetí výrobku zkontrolujte pečlivě, zda bylo dodáno následující standardní příslušenství:

- A) NÁVOD K OBSLUZE
- B) SEZNAM S ADRESAMI ODBORNÝCH SERVISNÍCH STŘEDIŠEK
- C) ZÁRUČNÍ LIST
- D) KRYCÍ ZÁTKA
- E) DRŽÁK ODTOKOVÉ HADICE, TVARU "U"
- F) NÁDOBKA NA TEKUTÉ PRACÍ PROSTŘEDKY
- G) DÁVKOVAČÍ NÁDOBKA PRÁŠKU PRO 32 MIN. PROGRAM

Z PRAKTICKÝCH DŮVODŮ PŘÍSLUŠENSTVÍ UCHOVÁVEJTE NA BEZPEČNÉM MÍSTĚ.

Při převzetí vybalenou pračku pečlivě zkontrolujte, zda nebyla během přepravy jakkoliv poškozena. Pokud ano, reklamujte škody u Vašeho prodejce.

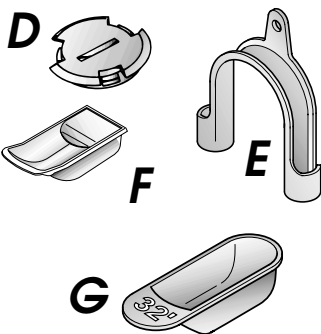
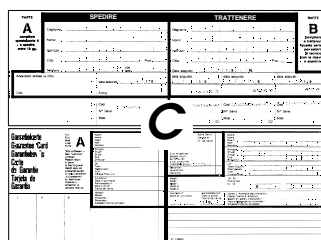
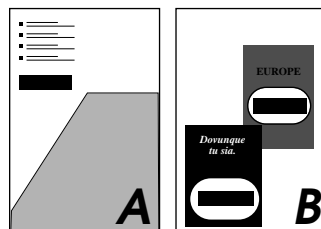
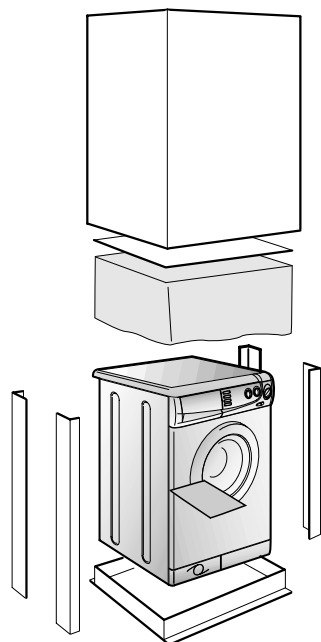

CAPÍTULO 1

VERIFICAÇÕES A EFECTUAR QUANDO A MÁQUINA LHE FOR ENTREGUE

Ao receber a máquina, verifique se os seguintes componentes, que deverá manter num local seguro e à mão, lhe foram entregues juntamente com a máquina:

- A) MANUAL DE INSTRUÇÕES
- C) CERTIFICADO DE GARANTIA
- D) TAMPÕES
- E) CURVA PARA O TUBO DE ESGOTO
- F) RECIPIENTE PARA DETERGENTE LIQUIDO
- G) DOSEADOR PARA DETERGENTE DO PROGRAMA 32'

GUARDE ESTES COMPONENTES BEM.

Verifique igualmente se a máquina não sofreu quaisquer danos durante o transporte. Caso a máquina esteja danificada entre imediatamente em contacto com o Centro de Assistência Técnica mais próximo.

KAPITEL 1

ALLGEMEINE HINWEISE ZUR LIEFERUNG

Kontrollieren Sie bei Anlieferung des Gerätes, ob das folgende Zubehör mitgeliefert wurde:

- A) BEDIENUNGSANLEITUNG
- B) VERZEICHNIS DER KUNDENDIENSTSTELLEN
- C) GARANTIESCHEIN
- D) STÖPSEL
- E) ROHRBOGEN FÜR ABLAUFSCHLAUCH
- F) EINSATZ FÜR FLÜSSIGWASCHMITTEL
- G) WASCHMITTEL-DOSIERER PROGRAMM 32'

BITTE GUT AUFBEWAHREN

Gerät bei Lieferung auf eventuelle Transportschäden untersuchen und gegebenenfalls beim Händler reklamieren.

CHAPTER 1

GENERAL POINTS ON DELIVERY

On delivery, check that the following are included with the machine:

- A) INSTRUCTION MANUAL
- B) CUSTOMER SERVICE ADDRESSES
- C) GUARANTEE CERTIFICATES
- D) CAP
- E) BEND FOR OUTLET TUBE
- F) LIQUID DETERGENT COMPARTMENT
- G) 32 MINUTE PROGRAMME DOSING SCOOP

KEEP THEM IN A SAFE PLACE

Check that the machine has not incurred damage during transport. If this is the case, contact your nearest Candy Centre.

KAPITOLA 2

ZÁRUKA

Při dodržení pokynů pro používání výrobků uvedených v tomto "Návodu k obsluze" a při dodržení zásad uvedených v příloženém záručním listě, poskytuje se na výrobek **záruka 6 měsíců** a další bezplatný servis v době, rovněž uvedené v záručním listě.

V případě, že se v této době vyskytne vada, která nebyla způsobena kupujícím, bude výrobek bezplatně opraven firmou, jejíž adresa je uvedena v příloženém "Seznamu záručních oprav" a kterou Vám upřesní prodávající.

Nezapomeňte do 10 dnů od data prodeje odeslat díl **B** "Záručního listu".

Díl "A" vyplňte a uschovejte spolu s prodejkou. Prokážete se jimi v případě nutnosti techniku odborného servisu při prvním zapojení zařízení do provozu nebo při záruční opravě.

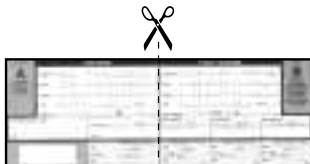

CAPÍTULO 2

GARANTIA
CONDIÇÕES DE
GARANTIA CANDY

Este electrodoméstico está abrangido por uma Garantia cujo período de validade é de 12 meses a contar da data de aquisição.

Para beneficiar desta garantia deverá apresentar o certificado de "Garantia Internacional" Candy, devidamente preenchido com o nome e morada do consumidor final, modelo e número de série do aparelho e data de compra, além de devidamente autenticado pelo lojista. Este documento ficará sempre na posse do consumidor.

Durante o período de Garantia os Serviços de Assistência Técnica efectuarão a reparação de qualquer deficiência no funcionamento do aparelho resultante de defeito de fabrico. A Garantia não inclui deslocações a casa do cliente, que serão debitadas de acordo com a taxa de deslocação em vigor a cada momento. Exceptua-se a 1ª deslocação se se efectuar no primeiro mês de vigência da Garantia, que será gratuita.

A Garantia não inclui:

- Anomalias ocasionadas por mau trato, negligência ou manipulação contrária às instruções contidas no manual, modificação ou incorporação de peças de procedência diferente da do aparelho, aplicadas por serviços técnicos não autorizados.
- Defeitos provocados por curto-circuito ou injúria mecânica.
- Qualquer serviço de instalação ou explicação do funcionamento do aparelho em casa do cliente.
- Indemnizações por danos pessoais ou materiais causados directa ou indirectamente.
- Troca do aparelho.

Serviço Pós-Venda

Com o objectivo de satisfazer cada vez mais o consumidor final, colocamos à vossa disposição a nossa Rede Nacional de Assistência Técnica, com pessoal técnico devidamente especializado.

KAPITEL 2

GARANTIE

Der beiliegende Garantieschein ermöglicht die kostenlose Inanspruchnahme des technischen Kundendienstes. Die Garantiezeit beträgt ein Jahr ab Kaufdatum. In den ersten 6 Monaten werden alle Reparaturaufwendungen von Candy getragen, die Übernahme der Anfahrtkosten entfällt 6 Monate nach Anlieferung beim Endverbraucher.

"IM SERVICEFALL WENDEN SIE SICH BITTE AN UNSEREN AUTHORISIERTEN WERKSUNDENDIENST. DIE SERVICE-NUMMER FÜR DEUSCHLAND 01805-625562 VERBINDET SIE AUTOMATISCH MIT DEM ZUSTÄNDIGEN GIAS-WERKSUNDENDIENST IN IHRER NÄHE".

Vergessen Sie nicht, Abschnitt B des Garantiescheines innerhalb von 10 Tagen nach dem Kaufdatum einzusenden.

Abschnitt A bitte ausgefüllt zu Ihren Unterlagen heften, und bei Bedarf dem technischen Kundendienst vorlegen, gemeinsam mit der von Ihrem Händler ausgestellten Kaufquittung.

CHAPTER 2

GUARANTEE

The appliance is supplied with a guarantee certificate which allows free use of the Technical Assistance Service, apart from a fixed call out charge, for a period of one year from the date of purchase.

Remember to post part **B** of the guarantee certificate within 10 days of the purchase date.

Part **A** should be filled in and kept by you to be shown if necessary to the technician from the Technical Assistance Service. The sales receipt should also be kept.

KAPITOLA 3

POKYNY PRO BEZPEČNÉ POUŽÍVÁNÍ
PRAČKYPOZORI NÍŽE UVEDENÉ POKYNY PLATÍ PRO
JAKÝKOLIV DRUH ČIŠTĚNÍ A ÚDRŽBY

- Vytáhněte vidlici el.šňůry ze zásuvky el.sítě
- Uzavřete kohout přívodu vody
- Všechny el.spotřebiče zn.CANDY jsou zemněny. Zajistěte, aby napájecí el.sít' umožňovala ochranu zemněním. V případě pochybnosti nechte prověřit pracovníkem odborné firmy.

CE Toto zařízení odpovídá Směrnicím EHS 89/336 a 73/23 a následným změnám.

- Nedotýkejte se pračky mokřýma či vlhkýma rukama nebo nohama
- Nepoužívejte pračku jste-li bosí.
- Nevyšší pozornost věnujte používání různých adaptérů, rozdvojek a prodlužovacích šňůr v místnostech jako jsou koupelny nebo v místnostech se sprchou. **Je-li to možné, vyhněte se jejich používání vůbec.**

UPOZORNĚNÍ:
BĚHEM CYKLU PRANÍ MŮŽE VODA DOSÁHNOUT
TEPLOTY AŽ 90°C

- Před otevřením pračky se ujistěte, že v bubnu není žádná voda

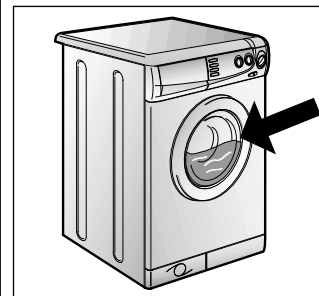
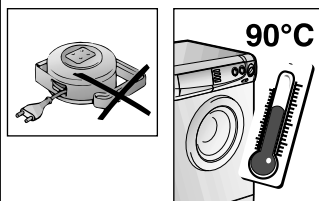
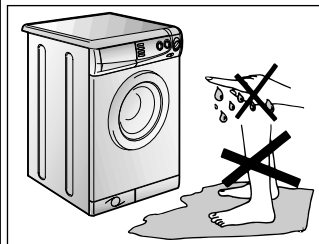
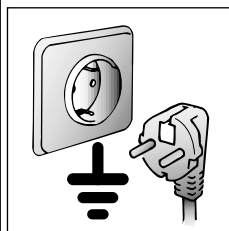
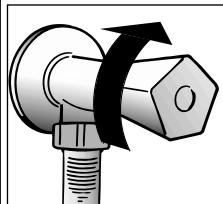
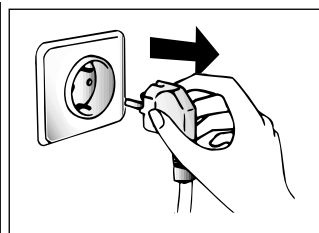

CAPÍTULO 3

INSTRUÇÕES DE
SEGURANÇA

IMPORTANTE:
ESTAS INSTRUÇÕES
SÃO EXTREMAMENTE
IMPORTANTES PARA
TODAS AS OPERAÇÕES
DE LIMPEZA E DE
MANUTENÇÃO.

- Desligue o aparelho da corrente, retirando a ficha do respectivo cabo de alimentação da tomada.
- Feche a torneira de alimentação de água.
- Todos os electrodomésticos Candy têm ligação à terra. Assegure-se de que a instalação eléctrica a que a máquina está ligada se encontra devidamente ligada à terra. Se tiver dúvidas ou a instalação eléctrica não estiver devidamente ligada à terra, peça a um electricista qualificado que proceda à verificação e eventualmente à ligação da instalação à terra.

CE Este aparelho está em conformidade com as directivas europeias 89/336/CEE, 73/23/CEE e respectivas alterações posteriores.

- Nunca toque no equipamento com as mãos ou os pés molhados ou húmidos.
- Não utilize os seus electrodomésticos quando estiver descalça.
- Evite usar cabos de extensão em compartimentos com banheira ou chuveiro; se, eventualmente, tiver de optar por essa solução, faça-o com o maior cuidado.

ATENÇÃO:
DURANTE O CICLO
DE LAVAGEM A ÁGUA
PODE ATINGIR UMA
TEMPERATURA DE 90°C.

- Antes de abrir a porta da máquina de lavar roupa certifique-se de que o tambor já não tem água.

KAPITEL 3

SICHERHEITS-
VORSCHRIFTEN

ZUR BEACHTUNG:
BEI REINIGUNG UND
WARTUNG DES
GERÄTES

- Netzstecker ziehen.
- Wasserzufuhr sperren.
- Alle Candy Geräte sind geerdet. Versichern Sie sich, daß Ihr Stromnetz geerdet ist. Sollte dies nicht der Fall sein, rufen Sie einen Fachmann.

CE Das Gerät entspricht den europäischen Richtlinien 89/336/ECC, 73/23/ECC und deren nachträglichen Änderungen.s.

- Benutzen Sie nach Möglichkeit keine Verlängerungskabel in Feuchträumen.

ACHTUNG:
JE NACH
WASCHPROGRAMM
KANN SICH DAS
WASSER BIS AUF 90° C
AUFHEIZEN.

- Vor dem Öffnen des Bullauges sicherstellen, daß kein Wasser mehr in der Trommel steht.

CHAPTER 3

SAFETY MEASURES

IMPORTANT:
FOR ALL CLEANING
AND MAINTENANCE
WORK

- Remove the plug
- Turn off the water inlet tap.
- All Candy appliances are earthed. Ensure that the main electricity circuit is earthed. Contact a qualified electrician if this is not the case.

CE This appliance complies with Directives 89/336/EEC, 73/23/EEC and following changes.

- Do not touch the appliance with wet or damp hands or feet.
- Do not use the appliance when bare-footed.
- Extreme care should be taken if extension leads are used in bathrooms or shower rooms. Avoid this where possible.

**WARNING: DURING THE
WASHING CYCLE, THE
WATER CAN REACH A
TEMPERATURE OF 90°C.**

- Before opening the washing machine door, ensure that there is no water in the drum.

- Nepoužívejte adaptéry nebo vícenásobné zásuvky.
- Nedovolte, aby přístroj používaly děti nebo nekompetentní osoby bez dozoru.
- Při odpojování ze sítě netahejte pouze za síťovou šňůru, ale vytáhněte zástrčku ze zásuvky
- Nenechávejte přístroj vystaven atmosférickým vlivům (děšť, slunce atd.)
- Při přemísťování přístroje jej nezvedejte za ovládací knoflíky nebo zásuvku na prášek.
- Při převozu neopírejte pračku dvířky o vozík.

Důležité!

Pokud umístíte přístroj na koberec, zkontrolujte, zda nejsou ohroženy ventily ve spodní části pračky.

- Přístroj zvedejte v páru podle obr.

● V případě poruchy nebo nesprávné činnosti vypněte pračku, uzavřete přívod vody a neodborně s přístrojem nemanipulujte. Kontaktujte Servisní centrum Candy a žádejte originální náhradní díly. Nedodržení těchto podmínek by mohlo ohrozit bezpečný provoz spotřebiče.

- Pokud by došlo k poškození přívodní šňůry, musí být nahrazena jinou originální dodávanou servisními centry Candy.

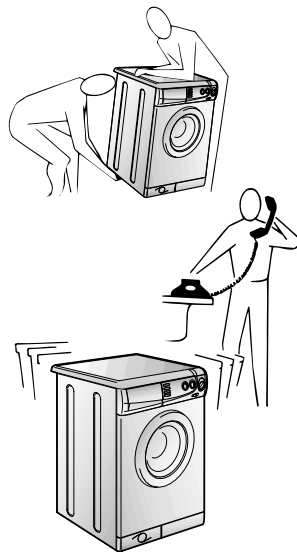
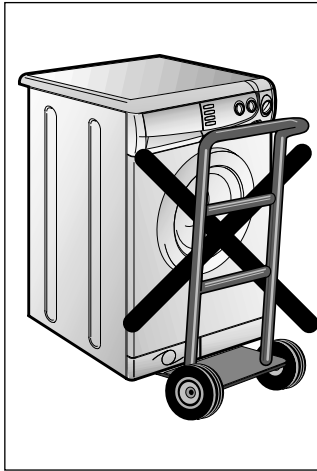
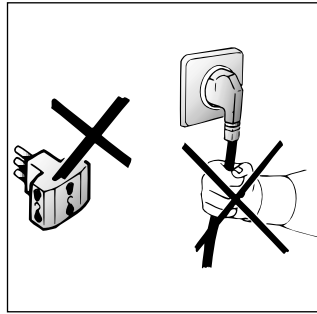

- Não utilize adaptadores ou fichas múltiplas.
- Não deixe que crianças (ou adultos incapazes de operarem com electrodomésticos) usem os equipamentos sem supervisão.
- Nunca puxe pelo cabo ou pelo próprio electrodoméstico para retirar a ficha do electrodoméstico da tomada.
- Proteja o seu electrodoméstico dos elementos (chuva, sol, etc.).
- Se tiver de deslocar a sua máquina ou de a mudar de lugar, nunca pegue nela pelos botões ou pela gaveta para detergente.
- Durante o transporte nunca deite a máquina sobre o lado da porta.

Atenção: Se o electrodoméstico for instalado num local alcalifado, deverá assegurar-se de que as aberturas de ventilação inferiores não fiquem tapadas ou obstruídas.

- Tal como a figura ilustra, a máquina deverá ser sempre erguida por duas (2) pessoas.

● Se a sua máquina se avariar ou deixar de trabalhar correctamente, desligue-a, feche a alimentação de água e não tente repará-la. Qualquer trabalho de reparação deverá ser sempre feito por um técnico autorizado Candy, devendo sempre ser instaladas peças sobressalentes originais. O incumprimento desta norma poderá acarretar sérias consequências para a segurança dos equipamentos.

- Se o cabo de alimentação de energia, a ser ligado à rede, estiver danificado, deverá ser substituído por um cabo específico, que poderá adquirir directamente aos serviços de Assistência Técnica Candy.

- Gerät nicht an Adapter oder Mehrfachsteckdosen anschließen.
- Achten sie darauf, daß Kinder nicht unbeaufsichtigt am Gerät hantieren.
- Ziehen Sie den Stecker immer am Stecker selbst aus der Steckdose.
- Setzen Sie das Gerät keinen Witterungseinflüssen (Regen, Sonne usw.) aus.
- Das Gerät niemals an den Schaltknöpfen oder am Waschmittelbehälter anheben.
- Während des Transportes mit einer Sackkarre das Gerät nicht auf das Bullauge lehnen.

Wichtig!

Falls Sie das Gerät auf einen Teppich oder Teppichboden aufstellen, achten Sie darauf, daß die Lufteinlässe am Boden des Gerätes nicht verstopft werden.

- Stets, wie auf der Zeichnung dargestellt, zu zweit anheben.
- Bei eventuellen Defekten und Fehlfunktionen das Gerät abschalten, die Wasserzufuhr unterbrechen und die Waschmaschine nicht gewaltsam öffnen. Bei anfallenden Reparaturen wenden Sie sich bitte ausschließlich an die Kundendienststelle der Firma Candy und bestehen Sie auf die Verwendung von Originalersatzteilen. Die Nichtbeachtung der o.a. Vorschriften kann zur Beeinträchtigung der Geräte sicherheit führen.
- Wenn das Gerät einmal ausgedient hat, entsorgen Sie es bitte ordnungsgemäß über Ihren Fachhändler oder die kommunalen Entsorgungseinrichtungen.

- Sollte das Netzkabel beschädigt sein, muß dieses mit dem speziellen Netzkabel ersetzt werden, das vom Glas-Kundendienst zur Verfügung gestellt werden kann.

- Do not use adaptors or multiple plugs.
- Do not allow the appliance to be used by children or the incompetent without due supervision.
- Do not pull the mains lead or the appliance itself to remove the plug from the socket.
- Do not leave the appliance exposed to atmospheric agents (rain, sun etc.)
- In the case of removal, never lift the appliance by the knobs or detergent drawer.
- During transportation do not lean the door against the trolley.

Important!

When the appliance location is on carpet floors, attention must be paid so as to ensure that there is no obstruction to the bottom vents.

- Lift the appliance in pairs as illustrated in the diagram.

● In the case of failure and/or incorrect operation, turn the washing machine off, close the water inlet tap and do not tamper with the appliance. Contact a Candy Technical Assistance Centre for any repairs and ask for original Candy spare parts. Avoidance of these norms may compromise the safety of the appliance.

- Should the supply cord (mains cable) be damaged, this is to be replaced by a specific cable available from the after sales service centre.

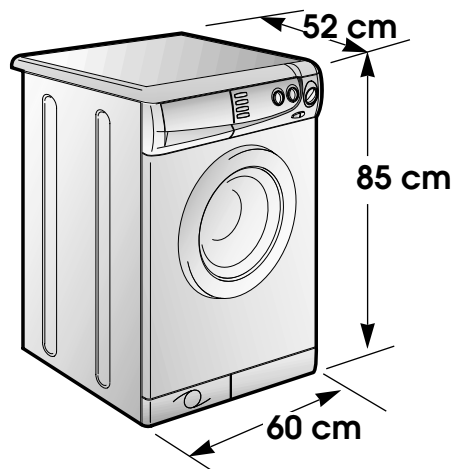

MAX. HMOTNOST SUCHÉHO PRÁDLA	kg	5
NORMÁLNÍ HLADINA VODY	l	10÷15
MAX.PŘÍKON	W	2300
SPOTŘEBA ENERGIE PŘI PROG. 1	kWh	1,9
JIŠTĚNÍ	A	10
OTÁČKY PŘI Odstředění	ot./min.	600
TLAK VODY	MPa	min. 0,05 max. 0,8
NAPÁJECÍ NAPĚTÍ	V	230

CARGA MÁXIMA (ROPA SECA)	FASSUNGSVERMÖGEN TROCKENWÄSCHE	MAXIMUM WASH LOAD DRY
NÍVEL DE ÁGUA NORMAL	WASSERSTAND NORMAL.	NORMAL WATER LEVEL
POTÊNCIA ABSORVIDA	GESAMTANSCHLUßWERT	POWER INPUT
CONSUMO DE ENERGIA (PROG. 1)	ENERGIEVERBRAUCH (PROGR. 1)	ENERGY CONSUMPTION (PROG. 1)
FUSÍVEL	ABSICHERUNG	POWER CURRENT FUSE AMP
VELOCIDADE DE ROTAÇÃO (r.p.m)	SCHLEUDERDREHZAHL (U/min.)	SPIN r.p.m.
PRESSÃO DO SISTEMA HIDRÁULICO	WASSERDRUCK	WATER PRESSURE
TENSÃO	SPANNUNG	SUPPLY VOLTAGE

KAPITOLA 5

UVEDENÍ DO PROVOZU INSTALACE

Odstraňte ochrannou podložku z pěnového polystyrénu (součást obalu) a pračku umístěte nedaleko místa trvalého používání.

Opatrně prostříhňte plastovou sponu upevňující odpadovou hadici a přívodní šňůru s vidlicí.

Odšroubujte středový šroub (A) přepravní pojistky; odšroubujte 4 postranní šrouby (B) a sejměte lištu přepravní pojistky (C).

Nakloňte pračku vpřed a zevnitř pláště vytáhněte 2 plastové vaky obsahující hrancey z pěnového polystyrénu.

Do otvoru po středovém šroubu dopravní pojistky zatlačte zásepku z příslušenství a v této poloze ji zajistěte otočením mince.

POZOR:
ODSTRÁŇTE ZBYTKY OBALU Z DOSAHU DĚTÍ, MOHLY BY BÝT ZDROJEM NEBEZPEČÍ.

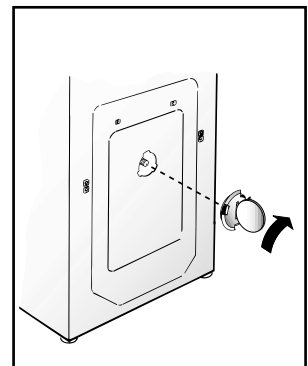
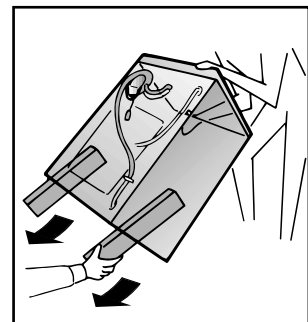
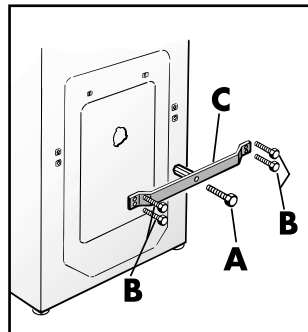
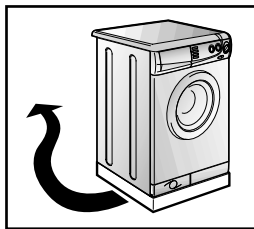

CAPÍTULO 5

INSTALAÇÃO

Coloque a máquina, sem a base da embalagem, perto do local onde vai ficar permanentemente instalada.

Corte a tira que prende os tubos e o cabo eléctrico.

Desaperte o parafuso central (A); desaperte os quatro parafusos laterais (B) e retire a barra (C).

Com a ajuda de outra pessoa incline o aparelho para a frente e solte os sacos de plástico contendo os dois blocos de esferovite de ambos os lados, puxando-os para baixo.

Tape a abertura com o bujão (fornecido juntamente com a máquina, no envelope que contém o manual de instruções).

ATENÇÃO:
NÃO DEIXE A EMBALAGEM DA MÁQUINA OU OS SEUS COMPONENTES AO ALCANCE DE CRIANÇAS: ELA É UMA POTENCIAL FONTE DE PERIGO.

KAPITEL 5

INBETRIEBNAHME
INSTALLATION

Gerät ohne Verpackungsunterteil in die Nähe des Aufstellungsortes bringen.

Lösen Sie die Klammern der Schlauchbefestigung.

Schrauben Sie die Mittelschraube (A) und die 4 Seitenschrauben (B) ab und entfernen Sie die Transportquerstrebe (C).

Neigen Sie das Gerät nach vorne. Ziehen Sie die Plastiktüten, die 2 Styropor-Stangen enthalten, nach unten heraus.

Schließen Sie die Öffnung mit Hilfe des Stöpsels (der im Beipack mitgeliefert wird).

ACHTUNG:
DIE VERPACKUNG IST IN DEN HÄNDEN VON KINDERN EINE GEFAHRENQUELLE. BITTE ENTSORGEN SIE DAS VERPACKUNGSMATERIAL ORDNUNGSGEMÄß.

CHAPTER 5

SETTING UP
INSTALLATION

Move the machine near its permanent position without the packaging base.

Cut tube-holding straps.

Unscrew the central screw (A); unscrew the 4 lateral screws (B) and remove the cross piece (C).

Lean the machine forward and remove the plastic bags containing the two polystyrene blocks at the sides, pulling downwards.

Press the plug (to be found in the envelope with the instructions) into the hole.

WARNING:
DO NOT LEAVE THE PACKAGING IN THE REACH OF CHILDREN AS IT IS A POTENTIAL SOURCE OF DANGER.

CZ

Upevněte ke dnu pračky přiložený protihlukový štít z vlnitého materiálu podle obrázku.

Hadici přívodu vody připevněte k vodovodnímu kohoutu koncem s pojistným ventilem (Water stop system).

Připojte napouštěcí hadici k vodovodnímu kohoutku.

Spotřebič musí být připojen k přívodu vody novou hadicí, která je součástí vybavy spotřebiče. Staré hadice nesmějí být znovu používány.

**DŮLEŽITÉ:
V TĚTO FÁZI NEPOUŠTĚJTE VODU.**

Opřete konec odtokové hadice o vanu a dbejte na to, aby na hadici nevznikly zlomy nebo ohnutí. Odtoková hadice má být umístěna ve výšce min. 50 cm.

Je lepší použijete-li pevného odpadu o větším průměru, než je průměr odtokové hadice, tím umožníte průchod vzduchu. Pokud je potřeba, použijte pevný U-držák k upevnění hadice.

Případné prodloužení odtokové hadice může zavinit poruchy v chodu odtokového čerpadla a filtru, zejména v případě, je-li delší než 1 m.

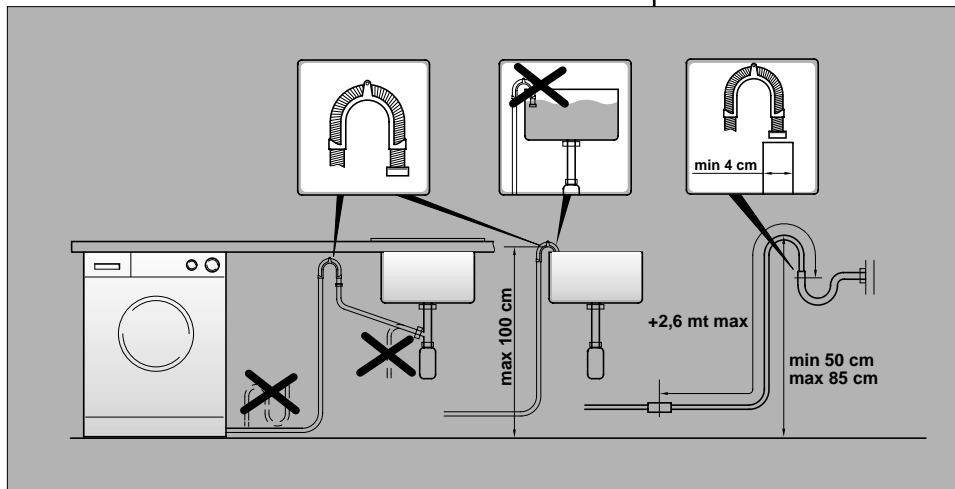
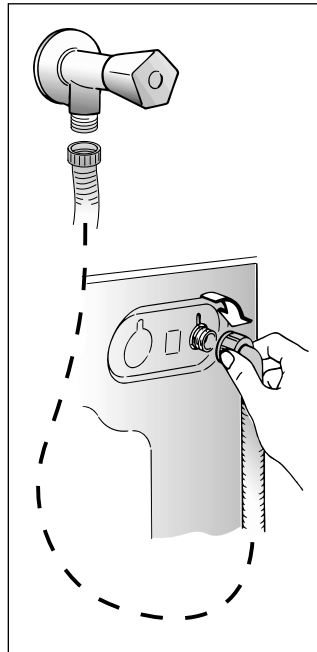
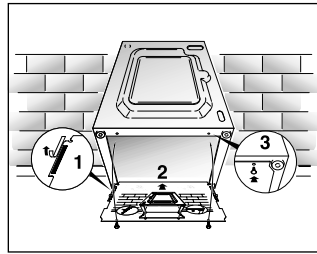

PT

Fixe a placa de material ondulado no fundo da máquina, da forma indicada na figura.

Ligue a mangueira de admissão de água à torneira de alimentação.

Os acessórios devem estar ligados à torneira da água, usando mangueiras novas. As mangueiras não devem ser reutilizadas.

**ATENÇÃO:
NÃO ABRA
A TORNEIRA!**

Encoste a máquina à parede.

Prenda o fim da mangueira de esgoto por cima da borda da bacia ou do tubo de descarga, assegurando-se de que não esteja torcida ou dobrada.

Sempre que possível, utilize um tubo de esgoto fixo com um diâmetro superior ao da mangueira de esgoto da máquina de lavar, a fim de permitir a saída do ar. O topo da mangueira de esgoto deverá estar a uma altura mínima de 50 cm.

Se necessário use a curva rígida fornecida juntamente com a máquina.

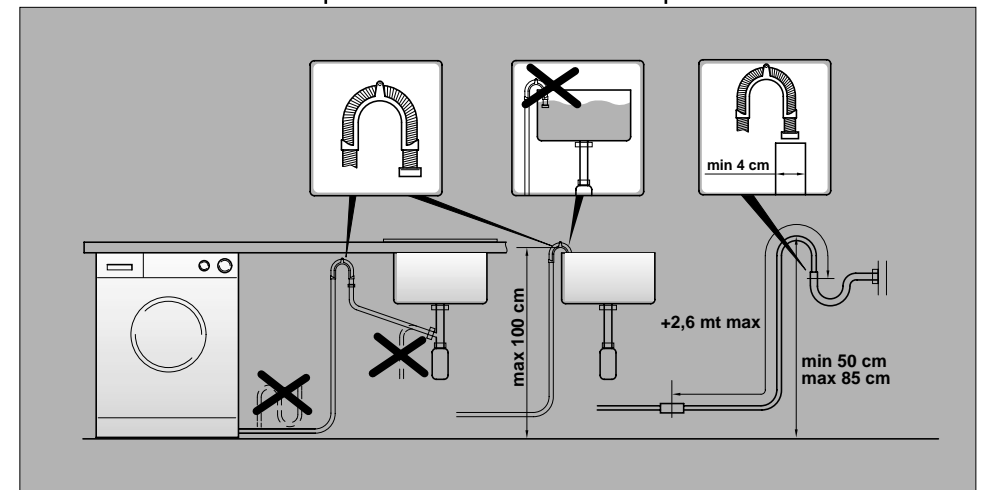

DE

Befestigen Sie die gewellte Bodenplatte wie in der Abbildung dargestellt.

Den Zulaufschlauch an den Wasserhahn anschließen.

Das Gerät muß an die Wasserversorgung mit neuen Schläuchen angeschlossen werden. Alte Schläuche dürfen nicht wiederverwendet werden.

**ACHTUNG:
WASSERHAHN NOCH
NICHT ÖFFNEN.**

Die Waschmaschine an die Wand rücken, darauf achten, daß dabei der Schlauch nicht verkrümmt oder eingeengt wird.

Ablaufschlauch am Wannenrand befestigen, oder an einem festen Abfluß von mindestens 50 cm Höhe anbringen, dessen Durchmesser größer ist als der des Waschmaschinenschlauchs. Falls erforderlich den mitgelieferten starren Rohrbogen benutzen.

EN

Fix the sheet of corrugated material on the bottom as shown in picture.

Connect the fill hose to the tap.

The appliance must be connected to the water mains using new hose-sets. The old hose-sets should not be reused.

**IMPORTANT:
DO NOT TURN THE TAP
ON AT THIS TIME.**

Position the washing machine next to the wall. Hook the outlet tube to the edge of the bath tub, paying attention that there are no bends or contractions along the tube.

It is better to connect the discharge hose to a fixed outlet of a diameter greater than that of the outlet tube and at a height of min. 50 cm. If is necessary to use the plastic sleeve supplied.

Pračka má 2 pohyblivé nožičky, kterými lze vyrovnat vodorodnou polohu pračky.

- a) Otáčejte maticí šroubu po směru hod. ručiček a pak můžete přizpůsobit výšku nožičky.
- b) Otáčením snižujete nebo zdvihujete nožičku, dokud perfektně nepřilne k podlaze.
- c) Upevněte polohu nožičky otočením matice šroubu proti směru hod. ručiček.

Ujistěte se, že všechny knoflíky (ovládací prvky) jsou v pozici "0" a dvířka jsou zavřena.

Zapojte zástrčku do sítě.

Po instalaci spotřebiče se ujistěte, že spotřebič je umístěn tak, aby byla snadno přístupná zásuvka.

Stiskněte tlačítko START (C). Rozsvítí se dioda N. Pokud se nerozsvítí, najděte si kapitolu Poruchy.

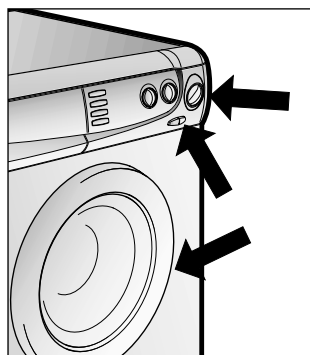
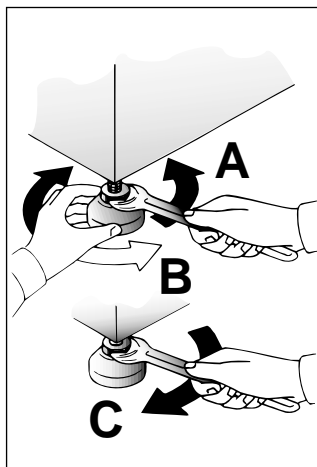

Nivele a máquina regulando a altura dos pés dianteiros.

- a) Rode a porca no sentido dos ponteiros do relógio para soltar a rosca de fixação do pé.
- b) Rode a pé para o erguer ou baixar até estar firmemente assente no chão.
- c) Fixe o pé nessa posição rodando a porca no sentido contrário ao dos ponteiros do relógio até embater no fundo da máquina.

Assegure-se de que a tecla de ligar/desligar (C) não esteja premida.

Assegure-se de que todos os botões da máquina estejam colocados na posição "0" e de que a porta da máquina esteja fechada.

Ligue a máquina à corrente, inserindo a ficha do respectivo cabo de alimentação na tomada.

Depois da instalação, os acessórios devem estar posicionados, pelo que a tomada deve estar num local acessível.

Pressione a tecla de ligar/desligar (C). O indicador luminoso de que a máquina está ligada (N) iluminar-se-á. Se, porém, este indicador luminoso não se acender deverá consultar o capítulo "Eliminação de Avarias".

Ausrichten der Maschine über die vorderen Verstellfüße

- a) Kontermuttern im Uhrzeigersinn lösen.
- b) Standfuß einregulieren, bis das Gerät genau ausgerichtet ist (möglichst mit der Wasserwaage justieren!).
- c) Kontermuttern (gegen den Uhrzeigersinn) festziehen.

Wichtig: Sollte das Gerät auf einen Sockel aufgestellt werden, ist es durch eine Sockelbefestigung zu sichern. Erkundigen Sie sich bitte hierfür im Fachhandel. Der Hersteller haftet nicht für unsachgemäße Aufstellung und Installation.

Sicherstellen, daß die Start-Stop-Taste (C) nicht gedrückt ist.

Sicherstellen, daß alle Schalter auf "0" stehen, und das Bullauge geschlossen ist.

Stecker einstecken.

Nach der Installation muß der Anschluß zugänglich sein.

Bei Betätigen der "START" Taste leuchtet die Leuchtanzeige auf. Sollte dies nicht der Fall sein, bitte im Kapitel "Fehlersuche" nachsehen.

Use front feet to level the machine with the floor.

- a) Turn the nut clockwise to release the screw adjuster of the foot.
- b) Rotate foot to raise or lower it until it stands firmly on the ground.
- c) Lock the foot in position by turning the nut anti-clockwise until it comes up against the bottom of the machine.

Ensure that the Off/On button (C) is not pressed.

Ensure that all the knobs are on the "0" position and that the door is closed.

Insert the plug.

After installation, the appliance must be positioned so that the plug is accessible.

Press the START (C) button. The power on (N) light will light up. If this does not light up see faults search.

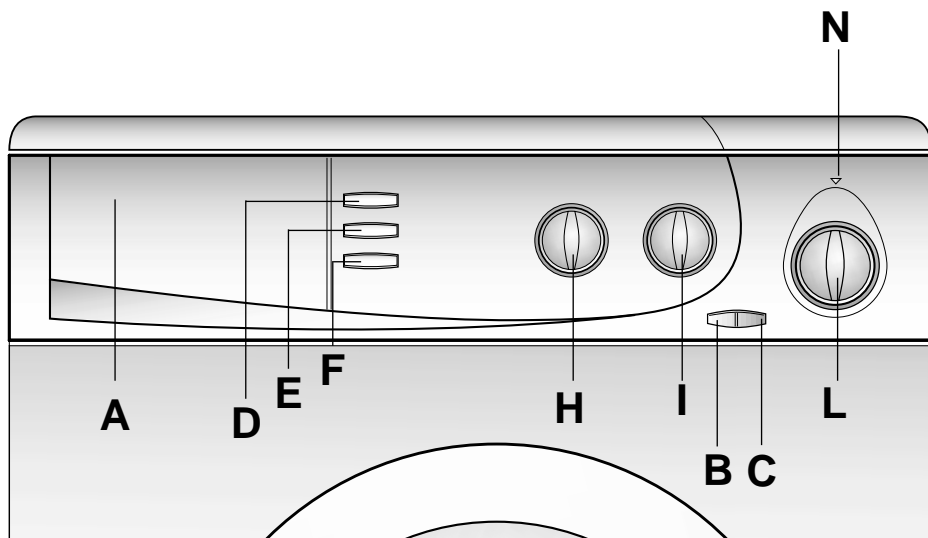

OVLÁDACÍ PRVKY

Zásobník pracích prostředků

Tlačítko otevírání dveří

Tlačítko START/STOP

Tlačítko pro zastavení máchání

Tlačítko "Super Máchání"

Tlačítko pro vyloučení ždímní

Vollč teploty (Termostat)

Vollč Intenzivního praní

Vollč programů

Indikátor START/STOP

A

B

C

D

E

F

H

I

L

N

DESCRIÇÃO
DOS COMANDOS*Gaveta para detergente**Tecla de abertura da porta**Tecla de ligar/desligar**Tecla de paragem com
cuba cheia**Tecla de super
enxaguamento**Tecla de eliminação da
centrifugação**Botão de selecção da
temperatura de lavagem**Botão Super Lavagem**Botão de selecção do
programa de lavagem**Indicador luminoso de
funcionamento*BEDIENUNGSELEMENTE*Waschmittelbehälter**Taste zum Öffnen des
Bullauges**Start/Stop Taste**Spülstop-Taste**Taste Mehr-Wasser**Schleuder-Aus-Taste**Temperaturwahlschalter**Knopf Superwaschen**Waschprogrammwahl-
schalter**Leuchtanzeige "Betrieb"*CONTROLS

Detergent drawer

Door open button

Off/On button

Rinse hold button

Super rinse button

No spin button

Wash control temperature
knob

Super wash dial

Timer knob for wash
programmes

Off/On indicator light

CZ

POPIS OVLÁDACÍCH PRVKŮ

Tlačítko otevírání dveří

POZOR:
SPECIÁLNÍ POJISTKA ZABRAŇUJE OTEVŘENÍ DVÍŘEK
PRAČKY IHNED PO SKONČENÍ PRANÍ. JAKMILE
SKONČÍ ŽDÍMÁNÍ, VYČEKTE 2 MINUTY A POTOM
TEPRVE DVÍŘKA OTEVŘETE.

B

2 min.



TLAČÍTKO START/STOP

C

TLAČÍTKO PRO ZASTAVENÍ MÁCHÁNÍ

Pokud stisknete toto tlačítko, pračka se zastaví, když v ní bude napuštěna poslední voda na máchání prádla - pro smíšené tkaniny a vlnu. Takto zůstanou látky namočené ve vodě a můžete zabránit jejich pomáčkání, ke kterému by došlo při ždímání. Pokud tlačítko uvolníte, program se ukončí vypuštěním vody a jemným odstředěním. Pokud budete chtít pouze vypustit vodu bez odstředění, stiskněte tlačítko START/STOP, zvolte "Z" a uvolníte tlačítko D. Znovu stiskněte START/STOP a voda se vypustí.

D



PT

DESCRIÇÃO DOS
COMANDOSTECLA DE ABERTURA
DA PORTA

ATENÇÃO:
UM DISPOSITIVO
DE SEGURANÇA
ESPECIAL IMPÊDE
A ABERTURA
DA PORTA NO FIM DO
CICLO DE LAVAGEM.
UMA VEZ CONCLUÍDO
O CICLO DE
CENTRIFUGAÇÃO
DEVERÁ ESPERAR
2 MINUTOS PARA
PODER ABRIR
A PORTA.

TECLA DE LIGAR/DESLIGAR

TECLA DE PARAGEM COM
CUBA CHEIA

Uma vez premida esta tecla, o ciclo de lavagem acaba com a água do último enxaguamento no tambor (cuba cheia) para tecidos mistos e para a lã. Desta forma os tecidos ficam imersos em água, evitando a formação de rugas e pregas de remoção difícil. Se soltar a tecla, o ciclo termina com a fase de despejo da água e com uma centrifugação suave. Se só quiser activar o despejo simples da água, deverá seleccionar então o programa Z (depois de ter previamente desligado a máquina com a tecla de ligar/desligar I/O) e soltar a tecla de paragem com cuba cheia.

DE

BESCHREIBUNG DER
BEDIENELEMENTETASTE ZUM ÖFFNEN DES
BULLAUGES

ACHTUNG:
DIE SICHERHEITSTÜR-
VERRIEGELUNG
VERHINDERT DAS
SOFORTIGE ÖFFNEN
DES BULLAUGES NACH
BEENDIGUNG DES
WASCHPROGRAMMS.
WARTEN SIE DAHER
NACH DEM LETZTEN
SCHLEUDERN CA. ZWEI
MINUTEN, BEVOR SIE
DIE TÜR ÖFFNEN.

START/STOP TASTE

SPÜLSTOP-TASTE

Durch Drücken der Taste bleibt die Wäsche nach dem letzten Spülgang im Wasser liegen (für Waschprogramme von Mischgewebe und Wolle). So vermeidet man eine Knitterbildung der Wäsche. Durch des Lösen der Taste endet das Programm mit dem Abpumpen und einem Schonschleudergang. Wenn Sie nur die Abpumpen-Phase wählen möchten, stellen Sie bitte den Programmwahlknopf auf das Programm Z ein (nach dem Ausschalten der Ein-/Aus-Taste) und lösen Sie die Spülstop-Taste.

EN

DESCRIPTION OF
CONTROL

DOOR OPEN BUTTON

IMPORTANT:
A SPECIAL SAFETY
DEVICE PREVENTS THE
DOOR FROM OPENING
AT THE END OF THE
WASH/SPIN CYCLE. AT
THE END OF THE SPIN
PHASE WAIT UP TO 2
MINUTES BEFORE
OPENING THE DOOR.

OFF/ON BUTTON

RINSE HOLD BUTTON

When this button is selected, the machine stops with the final rinse water in the drum for mixed fabrics and wool. In this way, the fabrics are left immersed in the water, preventing them from creasing, should you be unavailable to remove them after spinning. When the button is released, the programme finishes by emptying the water and giving a delicate spin. If you just want to empty the water (i.e. without the spin), release the On/Off button, select "Z" and release the Rinse Hold Button. Press the On/Off button again to drain the water.

(CZ)

SUPER MÁCHÁNÍ

Stisknutím tohoto tlačítka bude do každého máchání přidáno více vody.
To je zvlášt důležité pro osoby citlivou pokožkou.

E



(PT)

TECLA DE SUPER-ENXAGUAMENTO

Uma vez premida esta tecla, é adicionada mais água a cada enxaguamento, o que é particularmente importante para as pessoas de peles delicadas.

(DE)

TASTE MEHR-WASSER

Diese Taste erhöht den Wasserstand der Spülgänge und sorgt dafür, daß auch die letzten Waschmittlrückstände aus der Wäsche entfernt werden. Dies ist besonders wichtig für Personen mit empfindlicher oder allergischer Haut.

(EN)

EXTRA RINSE BUTTON

By pressing the "EXTRA RINSE" button, even the slightest residue of detergent is removed from fabrics. This is particularly important for people with delicate skins.

TLAČÍTKO PRO VYLOUČENÍ ŽDÍMÁNÍ

Stisknutím tohoto tlačítka je možno vyloučit ždímání u všech programů. Činnost je možná pro programy na 90 a 60°C pro tkaniny se speciální úpravou (plisé, aj.) a pro směsné tkaniny.

F



TECLA DE ELIMINAÇÃO DA CENTRIFUGAÇÃO

Sempre que pressionar esta tecla, surge no mostrador de controlo um símbolo (que significa "centrifugação") com uma cruz. Isto significa que a operação de centrifugação foi eliminada de todos os programas, passando a decorrer então sem centrifugação. Aconselha-se a utilização desta tecla nos programas de lavagem a 90°C e 60°C, por exemplo, no caso dos tecidos com tratamentos especiais (Cottonova e plissados) e dos tecidos mistos e delicados.

SCHLEUDER-AUS-TASTE

Bei gedrückter Taste erscheint im Kontrollfester ein gekreuztes Schleuderzeichen. In den Programmen für widerstandsfähige Gewebe findet somit keine Schleuderung statt. Die Schleuder-Aus-Taste wird empfohlen bei pflegeleichter Kochwäsche sowie Cottonova (90°C), Bunt-und Mischgeweben (60°C).

NO SPIN BUTTON

By pressing this button it is possible to eliminate the spin-drying on all programmes. This operation is suitable for programmes at 90°C and at 60°C in case of special treated fabrics (cottonova or permanent press) or for mixed delicate fabrics.

CZ

Volič teploty (termostat)

OTÁČÍ SE V OBOU SMĚRECH.

Můžete jím snížit nebo zvýšit teplotu při pracích cyklech. Tabulka programů uvádí maximální teplotu doporučenou při každém cyklu.

POZOR:
DOPORUČENÁ TEPLOTA SE NESMÍ PŘEKROČIT.

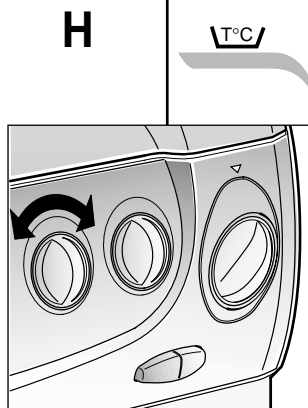

PT

BOTÃO DE SELECÇÃO DA TEMPERATURA DE LAVAGEM

ESTE BOTÃO RODA EM AMBAS AS DIRECÇÕES

Este botão permite seleccionar a temperatura desejada para a lavagem pretendida.

A tabela dos programas de lavagem indica sempre a temperatura máxima recomendada para cada tipo de lavagem.

ATENÇÃO:
ESTA TEMPERATURA NUNCA DEVERÁ SER EXCEDIDA.

DE

TEMPERATURWAHLSCHALTER

KANN IN BEIDE RICHTUNGEN GEDREHT WERDEN.

Der Thermostat dient zur Einstellung der gewünschten Waschtemperatur. In der Programmtabelle finden Sie die jeweils empfohlenen Höchsttemperaturen für die einzelnen Waschprogramme.

ACHTUNG: HÖCHST-TEMPERATUR NICHT ÜBERSCHREITEN!

EN

WASH TEMPERATURE CONTROL KNOB

ROTATES IN BOTH DIRECTIONS

With this device it is possible to reduce, but no increase washing cycle temperature. The table of programmes indicate the maximum temperature advised for each type of wash.

WARNING: THIS TEMPERATURE MUST NEVER BE EXCEEDED

VOLIČ INTENZIVNÍHO PRANÍ

DŮLEŽITÉ:
TÍMTO KNOFLÍKEM OTÁČEJTE VŽDY VE SMĚRU HODINOVÝCH RUČÍČEK, NIKDY NE OBRÁCENĚ.

Otáčením tohoto knoflíku se zvýší intenzita pracího procesu, aby se tak dosáhlo lepší úrovně hodnocení energetické náročnosti spotřebiče podle Evropských norem. Volič může být nastaven na střední úroveň a délka pracího cyklu se mění v závislosti na zvoleném stupni intenzity praní. Po ukončení pracího cyklu se knoflík vrátí do své původní polohy.

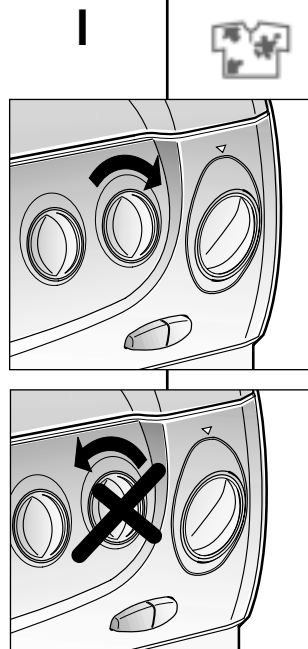

BOTÃO SUPER LAVAGEM

ATENÇÃO:
RODÉ SEMPRE O BOTÃO NO SENTIDO DOS PONTEIROS DO RELOGIO E NUNCA NO SENTIDO CONTRÁRIO.

Ao rodar este botão a performance da lavagem nesta máquina de lavar roupa aumenta, atingindo um nível elevado de performance baseada na Regulamentação Europeia da Etiquetagem de Energia. Este botão pode ser regulado em níveis intermédios e a duração do ciclo de lavagem pode ser modificado no nível seleccionado no botão. No final do ciclo de lavagem o botão volta à posição original.

KNOPF SUPERWASCHEN

ACHTUNG: DIESEN DREHKNOPF NIEMALS GEGEN DEN UHRZEIGERSINN DREHEN, SONDERN IMMER IM UHRZEIGERSINN.

Durch Drehen dieses Knopfes wird die Waschleistung Ihrer Waschmaschine weiter erhöht. Es werden so die Waschergebnisse erzielt, die den höchsten Standards der von der EU festgelegten Normen entsprechen. Der Knopf läßt sich auf Zwischenwerten einstellen, und die Waschdauer kann je nach eingestelltem Niveau unterschiedlich lang ausfallen. Am Ende des Waschganges kehrt der Knopf in die ursprüngliche Position zurück.

SUPER WASH DIAL

CAUTION:
NEVER TURN KNOB ANTI-CLOCKWISE, BUT ALWAYS CLOCKWISE.

By turning this dial the wash performance of this washing machine will increase, achieving the highest levels of wash performance based on the European Energy Labelling Regulations. The dial can be regulated on intermediate levels and the duration of the wash cycle may change depending on the level selected on the dial. At the end of the wash cycle the dial will return to its original position.

CZ

VOLIČ PROGRAMŮ

DŮLEŽITÉ:
TLAČÍTKEM VŽDY OTÁČEJTE PO SMĚRU HODINOVÝCH
RUČÍČEK, NIKDY OPAČNĚ. TLAČÍTKO C - START
STISKNĚTE AŽ PO NAVOLENÍ PROGRAMU.

V tabulkách jsou uvedeny prací programy podle čísel nebo symbolů.

L

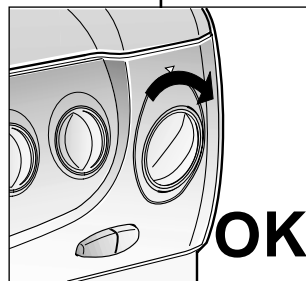
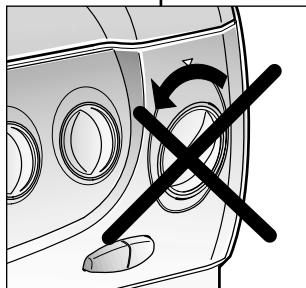

PT

**BOTÃO DE SELECÇÃO DO
PROGRAMA DE LAVAGEM**

ATENÇÃO:
RODÉ SEMPRE O
BOTÃO NO SENTIDO
DOS PONTEIROS DO
RELÓGIO E NUNCA
NO SENTIDO
CONTRÁRIO. NUNCA
PRESSIONE A TECLA DE
LIGAR/DESLIGAR (C)
PARA LIGAR A
MAQUINA ANTES
DE SELECIONAR
O PROGRAMA
DE LAVAGEM QUE
PRETENDE.

*As tabelas de programas
descrevem os programas de
lavagem com base no
número do programa ou no
símbolo seleccionado.*

DE

PROGRAMMWAHLSCHALTER

ACHTUNG:
DIESEN SCHALTER
NIEMALS GEGEN DEN
SONDERN IMMER IM
UHRZEIGERSINN
DREHEN UND DIE
"START" TASTE (C) ERST
NACH DER
EINSTELLUNG DES
GEWÜNSCHTEN
PROGRAMMES
DRÜCKEN.

*Die Tabellen beschreiben die
einzelnen Programme
anhand von Nummern oder
Symbolen.*

EN

**TIMER KNOB FOR WASH
PROGRAMMES**

IMPORTANT:
ALWAYS ROTATE THE
KNOB IN A CLOCKWISE
DIRECTION, NEVER IN
AN ANTI-CLOCKWISE
DIRECTION. DO NOT
PRESS THE "ON" BUTTON
(C) BEFORE SELECTING
THE PROGRAMME

*The tables describe the
washing programme on the
basis of the number or
symbol chosen.*

INDIKÁTOR START/STOP

N

**INDICADOR LUMINOSO
DE FUNCIONAMENTO**

LEUCHTANZEIGE "BETRIEB"

ON/OFF INDICATOR LIGHT

KAPITOLA 7

ZÁSObNÍK PRACÍCH PROSTŘEDKŮ

Zásobník pracích prostředků je rozdělen do čtyř částí:

- první část, označená "I", je určena pro prací prostředky na 32 minutový rychlý program.
- druhá část pro prací prášek na hlavní praní

K pračce je dodávána speciální vložka do komory pro hlavní praní, která je určena pro používání tekutých pracích prostředků.

DŮLEŽITÉ:
PAMATUJTE, ŽE NĚKTERÉ PRACÍ PRÁŠKY SE ŠPATNĚ ODSTRAŇUJÍ (ROZPOUŠTĚJÍ).
V TAKOVÉM PŘÍPADĚ DOPORUČUJEME POUŽITÍ SPECIÁLNÍCH NÁDOBEK A JEJICH VLOŽENÍ DO PRACÍHO BUBNU.

- třetí  část se používá pro bělicí prostředky.

DŮLEŽITÉ:
TŘETÍ A ČTVRTOU ČÁST MŮŽETE PLNIT POUZE TEKUTÝMI PROSTŘEDKY.

- čtvrtá část se používá pro speciální přídavné prostředky  změkčovače, škrob, aviváž, bělicí prostředky, vůně aj.

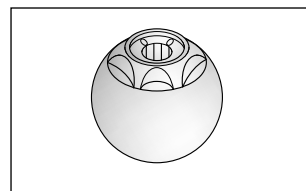
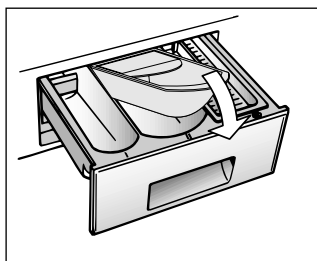
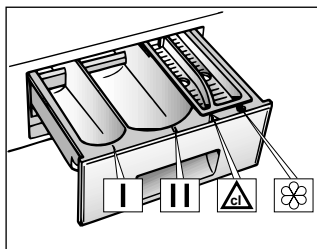

CAPÍTULO 7

COLOCAÇÃO DO
DETERGENTE
GAVETA PARA
DETERGENTE

A gaveta para detergente está dividida em 4 compartimentos:

- O primeiro compartimento I destina-se ao detergente para o "PROGRAMA RÁPIDO DE 32 MINUTOS".
- O segundo compartimento II destina-se ao detergente para a lavagem.

No caso dos detergentes líquidos, utilize o recipiente próprio, semelhante ao representado na figura, e que deverá ser introduzido no tambor, sobre a roupa.

ATENÇÃO:
LEMBRE-SE DE QUE ALGUNS DETERGENTES SÃO DIFÍCEIS DE REMOVER.
RECOMENDAMOS QUE, NESSE CASO, UTILIZE O RECIPIENTE ESPECIAL PARA O DETERGENTE, QUE DEVERÁ SER DIRECTAMENTE COLOCADO NO TAMBOR.

- O terceiro  compartimento destina-se ao branqueador.

ATENÇÃO:
O TERCEIRO E O QUARTO COMPARTIMENTOS DA GAVETA PARA DETERGENTES SO PODEM SER UTILIZADOS PARA PRODUTOS LÍQUIDOS.

- O quarto compartimento  destina-se a aditivos especiais, amaciadores, perfumes, gomas, branqueadores, etc.

KAPITEL 7

WASCHMITTEL-
BEHÄLTER

Der Waschmittelbehälter ist in vier Fächer unterteilt.

- Das erste I für das SCHNELLPROGRAMM 32 MINUTEN
- das zweite II für das Hauptwaschmittel

Für Flüssigwaschmittel benutzen Sie bitte den beiliegenden Einsatz, der wie abgebildet in die Waschmittelschublade einzusetzen ist.

ACHTUNG:
BEKANNTLICH LASSEN SICH EINIGE WASCHMITTEL SCHWER EINSPÜLEN, IN SOLCHEN FÄLLEN BENUTZEN SIE BITTE DIE SPEZIELLEN BEHÄLTER FÜR DIE VERWENDUNG DIREKT IN DER TROMMEL.

- das dritte  für Bleichmittel

ACHTUNG:
IN DAS DRITTE UND VIERTE FACH NUR FLÜSSIGE MITTEL EINFÜLLEN.

- das vierte  für spezielle Zusätze wie Weichspüler, Duftstoffe, Stärke usw.

CHAPTER 7

DETERGENT
DRAWER

The detergent drawer is divided into 4 compartments:

- The first I for the 32 MINUTE RAPID PROGRAMME detergent
- The second II for the main wash detergent

A special container is supplied for use with liquid detergent. This can be placed inside the draw as shown in fig.

IMPORTANT:
REMEMBER THAT SOME DETERGENT ARE DIFFICULT TO REMOVE. IN THIS CASE WE ADVISE THE USE OF THE SPECIAL CONTAINER TO BE USED INSIDE THE DRUM.

- The third  bleach compartment

IMPORTANT:
ONLY INTRODUCE LIQUID PRODUCTS IN THE THIRD AND FOURTH COMPARTMENTS.

- The fourth  is for special additives, softeners, perfumes, starches, whiteners, etc.

KAPITOLA 8

VOLBA PROGRAMŮ

Pro různé typy tkaniny s různým stupněm zašpinění má pračka tři okruhy programů rozdělených podle druhu praní, teploty a doby praní (viz tabulka programů).

1. ODOLNÉ TKANINY

Tyto programy byly navrženy tak, aby se dosáhlo nejlepších výsledků praní a máchání. Krátké odstřed'ování zařazené po každém máchání zajišť'uje dokonalé vymáchání prádla. Závěrečné odstřed'ování zajišť'uje vyšší účinnost při odstraňování vody z prádla.

2. SMĚSNÉ A SYNTETICKÉ TKANINY

U hlavního praní je dosahováno nejlepších výsledků díky proměnlivým rytmickým otáčkám pracího bubnu a výšce hladiny napouštěné vody. Jemné odstřed'ování zamezí nadměrnému pomačkání prádla.

3. VELMI JEMNÉ TKANINY

Nový koncept praní, který střídá fáze praní a fáze odmáčení, obzvlášt' vhodný pro praní velmi jemných tkanin, např. čisté střížní vlny se značkou možnosti praní v pračce. Praní a máchání probíhá při vysoké hladině vody a tím jsou zajištěny dokonalé výsledky.

TO	SIMBOLO ETICHETTA	PROGRAMMA PER	CARICO MAX kg
MI	95°	Molto sporco Lenzuola, tovaglie o colori scoloriti e bianchi, asciugamani bianchi.	5
MI RAPIDA	95°	PROGRAMMA RAPIDO Molto sporco Lenzuola, tovaglie o colori scoloriti e bianchi, asciugamani bianchi.	
MISTI	60°	Sporco normale Biancheria colorata, camicie, vestiti, maglie, lenzuola.	
MI RAPIDA	60°	PROGRAMMA RAPIDO Sporco normale Biancheria colorata, camicie, vestiti, maglie, lenzuola.	
MI SENSIBILE	60°	Biancheria colorata, mediamente sporca	3,5
MI	40°	Biancheria di colore stringente, blue jeans	5
		Macchie organiche	-
		Risciacqui energici	5



CAPÍTULO 8

SELECÇÃO DOS PROGRAMAS

A máquina dispõe de 3 grupos de programas diferentes baseados nos diversos tipos de tecidos a lavar, nos vários graus de sujidade, na temperatura e na duração do programa de lavagem (vide a tabela de programas).

1 Tecidos resistentes

Os programas deste grupo foram desenvolvidos de modo a garantirem os melhores resultados de lavagem, e os enxaguamentos com centrifugação intercalar garantem um enxaguamento perfeito da roupa. A centrifugação final assegura que as peças de roupa fiquem bem torcidas.

2 Tecidos mistos e sintéticos

A lavagem e o enxaguamento estão otimizados através dos ritmos de rotação do tambor e dos níveis de água. A centrifugação suave assegura uma formação reduzida de pregas e de rugas nos tecidos.

3 Tecidos muito delicados

Este programa representa um novo conceito de lavagem que alterna fases de rotação e de impregnação, sendo particularmente adequado para tecidos muito delicados, por exemplo, pura lã virgem. Para que os resultados de lavagem sejam os melhores, tanto a lavagem, como o enxaguamento, se processam com um nível elevado de água.

KAPITEL 8

PROGRAMM/
TEMPERATURWAHL

Um unterschiedliche Textilien und Verschmutzungsgrade optimal behandeln zu können, bietet Ihnen diese Waschmaschine 3 Programmtypen an für unterschiedliche Waschzyklen, Temperaturen und Programmdauern. (siehe Programmtabelle).

1 Unempfindliche Stoffe

Die Programme bieten eine maximale Reinigung und jeweils von Schleuderphasen unterbrochene Spülgänge, die die optimale Spülung der Wäsche garantieren. Der abschließende Schleudergang sichert die bestmögliche Trocknung.

2 Mischgewebe und Kunstfasern

Das Waschen und Spülen dieser Gewebearten ist durch die optimale Drehzahl der Trommel und durch das perfekt abgestimmte Wasserniveau besonders wirksam. Das Schonschleudern verhindert außerdem die Bildung von Falten in der Wäsche.

3 Hochempfindliche Stoffe

Dieses neue Waschkonzept mit abwechselnden Wasch- und Einweichphasen ist besonders geeignet für die Wäsche feinsten Textilien, wie z.B. reiner Wolle. Wasch- und Spülgänge werden mit hohem Wasserstand durchgeführt, um eine schonende Behandlung und beste Ergebnisse zu sichern.

CHAPTER 8

SELECTION

For the various types of fabrics and various degrees of dirt the washing machine has 3 different programme bands according to: wash cycle, temperature and length of cycle (see table of washing cycle programmes).

1 Resistant Fabrics

The programmes have been designed for a maximum wash and the rinses, with spin intervals, ensure perfect rinsing. The final spin gives more efficient removal of water.

2 Mixed and Synthetic Fabrics

The main wash and the rinse gives best results thanks to the rotation rhythms of the drum and to the water levels. A gentle spin will mean that the fabrics become less creased.

3 Special Delicate Fibres

This is a new wash cycle which alternates washing and soaking and is particularly recommended for very delicate fabrics such as Pure Machine Washable Wool. The wash cycle and rinses are carried out with high water levels to ensure best results.

KAPITOLA 9

PRÁDLLO

DŮLEŽITÉ:

Při praní těžkých pokrývek, přehozů nebo jiných těžkých předmětů doporučujeme nepoužívat odstředění.

Pokud mají být v pračce prány vlněné obleky nebo jiné předměty z vlny, musí mít označení "Machine Washable" (možno prát v pračce).

DŮLEŽITÉ:**Při třídění prádla:**

- zjistěte, zda v něm nejsou kovové předměty (žabky, spínací špendlíky, špendlíky, kancelářské sponky, mince apod.)
- zjistěte, zda povlaky polštářů, zipy a háčky na oblečení jsou zapnuté
- ze záclon odstraňte žabky
- věnujte pozornost šňítkům na oblečení
- pokud najdete zaschlé skvrny na oblečení, měly by být odstraněny speciálním prostředkem (doporučeným na šňítku).

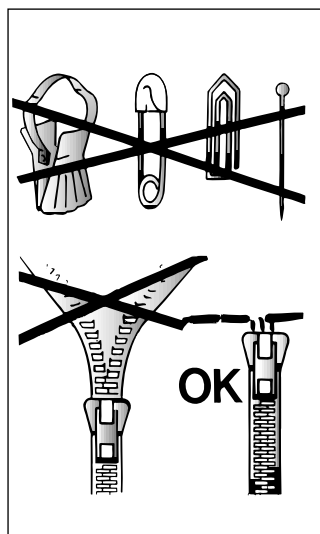

CAPÍTULO 9

SEPARAÇÃO DAS PEÇAS DE ROUPA

ATENÇÃO:

Recomendamos que, sempre que lavar tapetes pesados, colchas e outras peças de roupa igualmente pesadas, suprima a centrifugação.

Antes de colocar uma peça de lã na máquina, verifique a respectiva etiqueta, para se assegurar de que a peça em questão é um artigo de "Pura Lã Virgem" e também "Lavável à Máquina" e "Não feltrante". Só estas peças de lã poderão ser lavadas na máquina.

IMPORTANTE:**Quando separar as peças de roupa a lavar certifique-se de que:**

- não deixou objectos metálicos nas peças de roupa, por exemplo, alfinetes, alfinetes de ama, moedas, etc.;
- apertou os botões das almofadas, os fechos, os colchetes e os cintos e que amarrou as tiras de tecido compridas;
- retirou as argolas das cortinas;
- o programa de lavagem seleccionado está de acordo com as indicações de lavagem fornecidas pelos fabricantes das peças de roupa (símbolos inscritos nas respectivas etiquetas).
- Além disso, antes de colocar qualquer peça de roupa muito suja na máquina, remova as nódoas mais difíceis com um detergente especial ou tira-nódoas.

KAPITEL 9

DAS PRODUKT

ACHTUNG:

Wenn Sie Kleinere Läufer, Tagesdecken oder ähnliche, schwere Textilien waschen, sollten Sie auf das Schleudern verzichten.

Das Symbol "reine Wolle" kennzeichnet Kleidung und Textilien aus Wolle, die für die Maschinenwäsche geeignet sind. Darüber hinaus sollten solche Textilien den Hinweis "nicht filzend" oder "waschmaschinenecht" tragen.

ACHTUNG:**Achten Sie beim Sortieren der Wäsche auf folgende Details:**

- keine Metallteile (z.B. Schnallen, Sicherheitsnadeln, Anstecknadeln, Münzen) an oder in der Wäsche;
- Kissenbezüge zuknöpfen, Reißverschlüsse und Druckknöpfe schließen, lose Gürtel und Bänder von Morgenröcken zuknöpfen;
- Rollen von den Gardinen entfernen;
- Hinweise auf den Wäscheetiketten genauestens beachten;
- beim Sortieren auffallende, hartnäckige Flecken mit Spezialreiniger oder geeigneter Waschpaste vorbehandeln.

CHAPTER 9

THE PRODUCT

IMPORTANT:

When washing heavy rugs, bed spreads and other heavy articles, it is advisable not to spin.











To be machine-washed, woollen garments and other articles in wool must bear the "Machine Washable Label".

IMPORTANT:**When sorting articles ensure that:**

- there are no metal objects in the washing (e.g. brooches, safety pins, pins, coins etc.);
- cushion covers are buttoned, zips and hooks are closed, loose belts and long tapes on dressing gowns are knotted.
- runners from curtains are removed.
- attention is paid to garment labels.
- when sorting, any tough stains should be removed prior to washing using stain removers only recommended on label.

KAPITOLA 10

TABULKA PRACÍCH PROGRAMŮ

DRUH TKANINY	PROGRAM PRO	MAX. NÁPLŇ kg	OZNAČENÍ PROGRAMU	VOLBA TEPLoty °C	NÁSYPKA PRACÍCH PROSTŘEDKŮ			
					I	II	△	☼
Odolné tkaniny Bavlna, len	Intenzivní praní - silně zašpiněné ¹⁾	5	1	Do 90°		●	●	●
Bavlna, len, směsné odolné	Běžně zašpiněné	5	2	Do 60°		●	●	●
Bavlna, směsné	Mírně zašpiněné - choulostivé barvy	3	3	Do 40°		●	●	●
Bavlna	Intenzivní máchání	-		-				●
Bavlna, len	Závěrečné máchání	-		-				●
	Odstřed'ování	-		-				
Směsné a syntetické tkaniny Směsné odolné	Silně zašpiněné ¹⁾	2	4	Do 60°		●		●
Bavlna, směsné a syntetické tkaniny	Běžně zašpiněné	2	5	Do 50°		●		●
Syntetické tkaniny (nylon, perlon), směsná bavlna	Stálobarevné	2	6	Do 40°		●		●
Směsné, jemné syntetické	Jemné máchání	-		-				●
	Závěrečné máchání	-		-				●
	Odstřed'ování	-		-				
Velmi jemné tkaniny Vlněné látky Syntetické (dralon, akryl, trevíra)	 Vlna vhodná pro praní v pračkách ¹⁾	1	7	Do 40°		●		●
Směsné, jemné syntetické	Jemné máchání	-		-				●
	Závěrečné máchání	-		-				●
	Odstřed'ování	-		-				
	Rychlý cyklus ²⁾	2	32'	Do 50°	●			
	Organické skvrny	5	△	-			●	
Pro tkaniny, které nemohou být odstřed'ovány	Pouze vypouštění vody	-	Z	-				

Prosim, přečtete si tyto poznámky:

Při praní velmi zašpiněného prádla doporučujeme prát max. náplň 3 kg.

U programů uvedených v tabulce s tečkou u násypky pro bělení △ proběhne v pracím cyklu automaticky bělení prádla, pokud nadávkuje tekuť bílicí prostředek do komory označené △.

1. Programy podle evropské normy IEC 456.

2. Rychlý program 32 minut

Tento program umožňuje dokončení úplného pracího cyklu přibližně za 30 minut při maximální náplni 2 kg suchého prádla a teplotě praní do 50°C. Teplota může být dále snížena pomocí knoflíku (H) pro volbu teploty. Prací prostředek se musí vložit do komory pro "32 minutový rychlý program" I.

Maximální množství pracího prostředku, který můžete použít, je označeno na dávkovací nádobce pro 32 min. program, která je ve vybavení pračky.

Tento 32 minutový program je možné použít také pro předepnutí silně zašpiněného prádla před nastavením hlavního pracího programu.

Jak dosáhnout nejlepších výsledků s Vaší novou pračkou Candy?

Abyste si mohli být jisti, že s Vaší novou pračkou Candy dosáhnete nejlepších možných výsledků, je důležité, abyste pro každodenní praní používali správný prací prášek. Na trhu je k dostání široká řada pracích prášků a vybrat si ten vhodný bývá často složité.

V Candy pravidelně testujeme různé typy pracích prášků, abychom mohli určit ten, který v našich pračkách podává ty nejlepší výsledky. Zjistili jsme, že pouze jedna značka odpovídá našemu vysokému standartu - značka, díky které bude Vaše prádlo dokonale čisté a beze skvrn, a se kterou bude zároveň Vaše prádlo vypadat dobře i po mnoha vypráních. Proto získal Ariel oficiální doporučení od firmy Candy.



CAPÍTULO 10

TABELA DE PROGRAMAS DE LAVAGEM

TIPO DE TECIDO	PROGRAMA PARA	QUANTIDA- DE MÁXIMA DE ROUPA kg	SELEC- ÇÃO DO PRO- GRAMA	SELEC- ÇÃO DA TEMPE- RATURA °C	COLOCAÇÃO DO DETERGENTE NA GAVETA			
					I	II	△	☼
Tecidos resistentes Algodão, linho	INTENSIVO Muito suja 1)	5	1	Até 90°		●	●	●
Algodão, tecidos mistos, resistentes	Sujidade normal	5	2	Até 60°		●	●	●
Algodão, tecidos mistos	Pouco suja - Cores fixas a 40°C	3	3	Até 40°		●	●	●
Algodão	Enxaguamento enérgico	-		-				●
Algodão, linho	Enxaguamento final	-		-				●
	Centrifugação	-		-				
Tecidos mistos e sintéticos Mistos, resistentes	Muito suja 1)	2	4	Até 60°		●		●
Sintéticos e mistos de algodão	Sujidade normal	2	5	Até 50°		●		●
Sintéticos (nylon, perlon) mistos de algodão	Cores fixas a 40°C	2	6	Até 40°		●		●
Mistos, sintéticos, delicados	Enxaguamento suave	-		-				●
	Enxaguamento final	-		-				●
	Centrifugação	-		-				
TECIDOS MUITO DELICADOS Lãs <i>Sintéticos (dralon, acrílico, trevira)</i>	Lãs "laváveis à máquina" 1)	1	7	Até 40°		●		●
Misturas, sintéticos, delicados, lã	Enxaguamento suave	-		-				●
	Enxaguamento final	-		-				●
	Centrifugação	-		-				
	Ciclo Super Rápido 2)	2	32'	Até 50°	●			
	Nódoas orgânicas	5	△	-			●	
Para tecidos que não devem ser submetidos a centrifugação	Despejo simples da água	-	Z	-				

Observações importantes

Se pretender lavar roupa interior muito suja, será recomendável não carregar a máquina com mais de 3 kg de roupa.

Nos programas indicados é possível efectuar o branqueamento automático bastando, para tal, deitar o branqueador líquido no respectivo compartimento da gaveta para detergente **△**.

1) Programas em conformidade com a norma IEC 456.

2) Programa rápido de 32 minutos

Uma vez activado, o programa rápido de 32 minutos permite a realização de um ciclo completo de lavagem em cerca de 30 minutos; este programa destina-se a cargas de, no máximo, 2 kg e a temperaturas de lavagem não superiores a 50°C.

Para reduzir a temperatura, bastará rodar o botão de selecção da temperatura de lavagem H até à temperatura pretendida. A quantidade máxima de detergente que pode ser utilizada está marcada no doseador do programa de 32 minutos, que é fornecido juntamente.

O detergente deverá ser colocado na gaveta para o detergente, no compartimento destinado ao detergente para a pré-lavagem (compartimento I).

Caso as peças de roupa a lavar estejam realmente muito sujas, este programa rápido de 32 minutos também pode ser utilizado como um ciclo de pré-lavagem, tendo de ser seleccionado antes do programa de lavagem principal.

Obtenha os melhores resultados com a sua nova máquina "Candy"

Para garantir os melhores resultados com a sua nova máquina "Candy" é importante utilizar o detergente apropriado em todas as lavagens. Existem hoje em dia muitos detergentes disponíveis nas prateleiras dos supermercados e a escolha, de entre uma variedade tão vasta, pode tornar-se confusa.

Na "Candy" testamos regularmente diversos tipos de detergentes para verificar quais aqueles que garantem os melhores resultados de lavagem nas nossas máquinas. Encontrámos apenas uma marca que atinge os nossos padrões de qualidade e que permite obter uma limpeza impecável numa vasta gama de nódoas, garantindo também elevados níveis de protecção dos tecidos.



KAPITEL 10

PROGRAMMTABELLE

GEWEBEART	PROGRAMM FÜR	FÜLLMENGE MAX. kg	PRO- GRAMM WAHL	TEMPE- RATUR- WAHL	EINSPÜLKAMMERN			
					I	II	△	☼
Koch- und Buntwäsche Baumwolle Leinen Jute	Intensiv-Programm ¹⁾	5	1	bis 90°		●	●	●
Baumwolle Leinen strapazierfähige Gewebe	Normal verschmutzt	5	2	bis 60°		●	●	●
Baumwolle Mischgewebe	Farbige Feinwäsche	3	3	bis 40°		●	●	●
Baumwolle	Intensiv Spülgang	-		-				●
Baumwolle Leinen	Letzter Spülgang	-		-				●
	Intensivschleudern	-		-				
Pflegeleicht Strapazierfähige Gewebe	Stark verschmutzt ¹⁾	2	4	bis 60°		●		●
Mischgewebe aus Baumwolle und Synthetik	Normal verschmutzt	2	5	bis 50°		●		●
Synthetik (Nylon, Perlon) Baumwolle Mischgewebe	Farbige Feinwäsche	2	6	bis 40°		●		●
Empfindliche Mischgewebe und Synthetik Wolle	Schonspülen	-		-				●
	Letzter Spülgang	-		-				●
	SchonSchleudern	-		-				
Feinwäsche Wolle (Dralon, Acryl, Trevira)	Maschineneignete Wolle mit Sonderausstattung ¹⁾	1	7	bis 40°		●		●
Empfindliche Mischgewebe und Synthetik	Schonspülen	-		-				●
	Letzter Spülgang	-		-				●
	SchonSchleudern	-		-				
	Schnellprogramm 32 Minuten ²⁾	2	32'	bis 50°	●			
	Flecken organischen Ursprungs	5	△	-			●	
Für Wäsche, die nicht geschleudert werden soll	Abpumpen	-	Z	-				

Hinweise:

Es empfiehlt sich, bei stark verschmutzter Wäsche die Füllmenge auf höchstens 3 kg zu reduzieren.

Bei den gekennzeichneten Programmen wird automatisch Bleichmittel zugeführt, wenn Sie flüssiges Bleichmittel in die entsprechende Einspülkammer füllen △.

1) Vergleichsprogramme NACH IEC 456

2) Schnellprogramm 32 Minuten

Das Schnellprogramm 32 Minuten ist ein komplettes Waschprogramm, das bei 50°C Temperatur maximal 2 kg. Wäsche in kaum mehr als einer halben Stunde wäscht. Die Temperatur kann durch Betätigen des Temperaturreglers (Drehknopf H) reduziert werden. Die maximale Waschmittelmenge für dieses Programm ist auf der mitgelieferten Waschmittel-Dosierer 32' angegeben. Das Waschmittel muß in die Kammer für das "Schnellprogramm 32 minuten" (Kammer I) eingegeben werden.

Das Schnellprogramm 32 Minuten kann auch als Vorwaschprogramm für stark verschmutzte Wäsche benutzt werden. Wählen Sie danach das gewünschte Hauptwaschprogramm.

Beste Waschergebnisse mit Ihrer neuen Candy-Maschine

Um sicherzustellen, daß Sie mit Ihrer neuen Candy-Maschine beste Waschergebnisse erzielen, ist es wichtig, täglich das richtige Waschmittel zu verwenden. Da es heutzutage im Handel so viele Waschmittel und Waschmittelarten gibt, ist es oft schwierig, hieraus die richtige Wahl zu treffen.

Wir bei Candy testen regelmäßig Waschmittel, um herauszufinden, welche für unsere Maschinen hervorragend geeignet sind. Wir fanden heraus, daß ARIEL unseren hohen Anforderungen gerecht wird und hervorragende Fleckenentfernung über alle Fleckenarten hinweg, verbunden mit einem hohen Niveau an Waschpflege bietet. Candy hat aus diesem Grunde Ariel sein offizielles Gütesiegel verliehen.



CHAPTER 10

TABLE OF PROGRAMMES

FABRIC	PROGRAM FOR	WEIGHT MAX kg	SELECT PROG.	SELECT TEMP. °C	CHARGE DETERGENT			
					I	II	△	☼
Resistants fabrics Cotton, linen	Intensive - Heavily soiled ¹⁾	5	1	Up to 90°		●	●	●
Cotton, mixed resistants	Normally soiled	5	2	Up to 60°		●	●	●
Cotton, mixed	Lightly soiled - Delicates colours	3	3	Up to 40°		●	●	●
Cotton	Energetic rinsing	-		-				●
Cotton, linen	Final rinse	-		-				●
	Spin	-		-				
Mixed fabrics and synthetics Mixed, resistants	Heavily soiled ¹⁾	2	4	Up to 60°		●		●
Cotton, mixed fabrics, synthetics	Normal soiling	2	5	Up to 50°		●		●
Synthetics (nylon, perlon), mixed cotton	Colour fast	2	6	Up to 40°		●		●
Mixed, delicate synthetics	Delicate rinsing	-		-				●
	Final rinse	-		-				●
	Spin	-		-				
Very delicate fabrics Wollens Synthetics (Dralon, Acryl, Trevira)	"MACHINE WASHABLE" woollens ¹⁾	1	7	Up to 40°		●		●
	Delicate rinsing	-		-				●
Mixed, delicate synthetics, wool	Final rinse	-		-				●
	Spin	-		-				
	rapid cycle ²⁾	2	32'	Up to 50°	●			
	Organic stains bleaching	5	△	-			●	
For fabrics that should not be spin	Drain only	-	Z	-				

Please, read these notes

In case of very dirty underwear, a 3 kg maximum load is advised.

In the programs as shown in the table, automatic bleaching is possible by pouring the liquid bleach into the detergent draw △ .

1) Programmes according to IEC directives 456.

2) 32 Minute Rapid Programme

The 32 minute rapid programme allows a complete washing cycle to be carried out in approximately 30 minutes, with up to a maximum load of 2 kg and a temperature of up to 50°C. The washing temperature can be reduced by using the control knob H.

The maximum quantity of detergent that can be used is marked on the enclosed 32 minute gauge. The detergent must be placed in the "32 minute rapid programme" compartment (marked I) in the detergent dispenser.

The 32 minute rapid programme can also be used as a prewash cycle in the case of heavily soiled garments, before selecting the main wash programme.

Get the best results from your new Candy machine

To ensure you get the best results from your new Candy machine it is important to use the right detergent in your everyday wash. There are many detergents available in the market and making a choice from the wide range available can often be confusing.

At Candy we regularly test many different types of detergent to assess which give the best wash results in our machines. We found only one brand always lives up to our exacting standards and provides outstanding cleaning across a broad range of dirt and stains, as well as providing high levels of fabric care. That's why Candy gave Ariel their official seal of approval.



KAPITOLA 11

UŽITEČNÉ RADY PRO UŽIVATELE

Při používání vašeho spotřebiče dbejte zásad ochrany životního prostředí a ekonomického provozu.

Maximalizujte velikost náplně

Nejlepších výsledků při využití elektrické energie, vody, pracích prostředků i času dosáhnete tím, že budete využívat maximální doporučené dávky pro praní jednotlivých druhů prádla.

Až 50% energie ušetříte, když vyperete jednu plnou dávku prádla místo dvou polovičních náplní.

Potřebujete vždy přepraní prádla?

Pouze pro silně zašpiněné prádlo!

Pokud nebudete používat přepraní u mírně nebo středně zašpiněného prádla, ušetříte mezi 5 až 15% pracích prostředků, času, vody a elektrické energie.

Je praní na 90°C nezbytné?

Jestliže skvrny na prádle předem odstraníte vhodným předprácím prostředkem nebo odstraňovačem skvrn, není nutné prát při 90°C. Při pracím programu na 60°C ušetříte až 50% energie.

PRANÍ

Proměnlivá kapacita pračky

Tato pračka automaticky nastaví výšku hladiny napouštěné vody podle druhu a množství prádla. Je tím také možné docílit individuálního postupu praní z hlediska úspory energie. Systém snižuje spotřebu energie a značně zkracuje čas praní.

Předpokládejme, že prádlo se skládá z velmi zašpiněných bavlněných oděvů (zaschlé skvrny by měly být odstraněny speciálními prostředky).

CAPÍTULO 11

CONSCIENCIALIZAÇÃO DO CLIENTE

Um guia para uma utilização mais ecológica e económica da sua máquina de lavar roupa.

MAXIMIZE A QUANTIDADE DE ROUPA A LAVAR

Assegure a melhor utilização possível da energia, da água, do detergente e do tempo, lavando na máquina de lavar roupa a quantidade máxima de roupa recomendada.

Poupe até 50% de energia lavando uma carga completa em vez de lavar 2 meias cargas.

TEM DE FAZER UMA PRÉ-LAVAGEM?

Só se a roupa estiver muito suja! Se, no caso de a roupa estar pouco ou normalmente suja, NÃO seleccionar a função de pré-lavagem, estará a POUPAR detergente, tempo e água e ainda entre 5 a 15% de consumo de energia.

TEM REALMENTE DE LAVAR A ROUPA COM ÁGUA QUENTE?

Trate as nódoas com um produto especial para remover as nódoas ou amoleça as nódoas já secas em água antes de lavar a roupa na máquina; deixará assim de ter tanta necessidade de lavar a roupa com um programa de lavagem a quente.

Poupe até 50% de energia utilizando programas de lavagem a 60°C.

LAVAGEM

CAPACIDADE VARIÁVEL

Esta máquina ajusta automaticamente o nível de água ao tipo e quantidade de roupa a lavar. Torna-se assim possível obter uma lavagem "personalizada", inclusive do ponto de vista da poupança de energia.

O sistema proporciona uma redução do consumo de energia e uma redução sensível da duração da lavagem.

Suponhamos que a carga de roupa a lavar é composta por ROUPA DE ALGODÃO MUITO SUJA (as nódoas mais difíceis deverão ser removidas com o detergente especial). Se só um número reduzido de peças de roupa tiverem nódoas que exijam um tratamento com branqueadores líquidos, a remoção prévia das nódoas pode ser efectuada na

KAPITEL 11

EINIGE NÜTZLICHE HINWEISE

Wir möchten Ihnen im folgenden einige Hinweise für die richtige Nutzung Ihres Haushaltsgerätes, damit Sie es umweltschonend und mit der höchstmöglichen Ersparnis betreiben können.

STETS MAXIMALE FÜLLUNG BELADEN

Um Strom, Wasser und Waschmittel nicht zu verschwenden, empfehlen wir, Ihre Waschmaschine stets mit der maximalen Wäschefüllung zu beladen. Das Waschen einer vollen Wäscheladung ermöglicht eine Ersparnis von bis zu 50% Strom gegenüber zwei Wäscheladungen mit halber Menge.

WANN IST EINE VORWÄSCHE WIRKLICH NOTWENDIG?

In der Regel nur für stark verschmutzte Wäsche! Wenn Sie normal oder wenig verschmutzte Wäsche waschen, sparen Sie zwischen 5% und 15% Strom, wenn Sie keine Vorwäsche wählen.

WELCHE WASCHTEMPERATUR?

Durch die Vorbehandlung der Wäsche mit geeigneten Fleckentfernern ist eine Waschtemperatur von über 60°C in den meisten Fällen nicht mehr nötig. Sie können bis zu 50% sparen, wenn Sie die Waschtemperatur auf 60°C begrenzen.

WASCHEN

UNTERSCHIEDLICHE WÄSCHEMENGEN

Die Waschmaschine gleicht die Wassermenge automatisch an Art und Menge der Wäsche an. So ist, auch im Hinblick auf den Energieverbrauch, eine sehr "individuelle" Form des Waschens möglich. Dieses System ermöglicht eine spürbare Reduzierung sowohl des Wasserverbrauches als auch der Waschzeiten.

Angenommen, Sie waschen z.B. STARK VERSCHMUTZTE BAUMWOLLE (auf die hartnäckigen Flecken vorher eine geeignete Waschpaste auftragen). Wenn nur einige Wäschestücke Flecken haben, die mit einem flüssigen Bleichmittel vorbehandelt werden müssen, können Sie für diese

CHAPTER 11

CUSTOMER AWARENESS

A guide environmentally friendly and economic use of your appliance.

MAXIMISE THE LOAD SIZE

Achieve the best use of energy, water, detergent and time by using the recommended maximum load size. Save up to 50% energy by washing a full load instead of 2 half loads.

DO YOU NEED TO PRE-WASH?

For heavily soiled laundry only! SAVE detergent, time, water and between 5 to 15% energy consumption by NOT selecting Prewash for slight to normally soiled laundry.

IS A HOT WASH REQUIRED?

Pretreat stains with stain remover or soak dried in stains in water before washing to reduce the necessity of a hot wash programme. Save up to 50% energy by using a 60°C wash programme.

WASHING

VARIABLE CAPACITY

This washing machine automatically adapts the level of the water to the type and quantity of washing. In this way it is also possible to obtain a "personalized" wash from an energy saving point of view. This system gives a decrease in energy consumption and a sensible reduction in washing times.

Let us suppose that the washing consists of HEAVILY SOILED COTTON (tough stains should be removed with suitable stain removal). When only a limited number of articles have stains which require treatment with liquid bleaching agents, preliminary removal of stains can be carried out in the washing machine.

Pokud skvrny, které vyžadují odbarvení, má několik kusů prádla, předběžně můžete odbarvit prádlo v pračce. Nalijte odbarvovač do určené části v zásobníku pracích prostředků, tlačítko (L) nastavte na speciální program "předpírka - odstranění skvrn". ⚠

Po dokončení této fáze dodejte zbytek prádla a pokračujte v běžném praní dle vhodného zvoleného programu.

Doporučujeme nepřát dohromady dávku věcí pouze z tkanin, které absorbují vodu, dávka v pračce by mohla být po namočení příliš těžká. Maximální hmotnost těžkých tkanin je 5 kg, zatímco v případě jemných tkanin nedoporučujeme překračovat 2 kg (respektive 1 kg při programu "čistá vlna"), abyste předešli zmačkání tkanin, které by se pak špatně žehlily. Pro praní zvláště jemných tkanin byste měli použít speciální síť ku (sáček).

PŘÍKLAD:

Doporučení CANDY podle tabulky programů praní:

- Zjistěte, zda štítky na oblečení mají označení 60°C.
- Otevřete dvířka stiskem tlačítka B
- Naplňte buben pračky max. 5 kg prádla.
- Zavřete dvířka.

DŮLEŽITÉ:
PŘI NASTAVOVÁNÍ PROGRAMU ZKONTROLUJTE, ZDA TLAČÍTKO START/STOP NENÍ ZAPNUTÉ.

Vyberte program 1:
Program zvolíte otáčením tlačítka po směru hodinových ručiček tak, až je číslo programu proti značce.

- Nastavte teplotu pomocí termostatu na max. 60°C
- Otevřete zásobník pracích prostředků A.

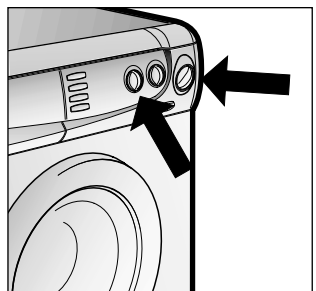
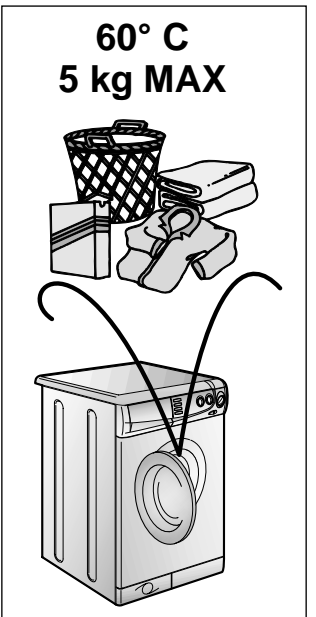
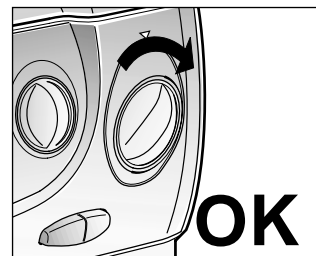
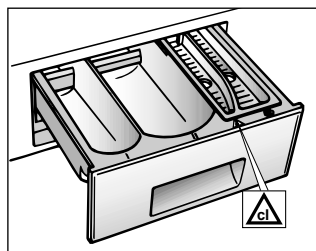

máquina. Deite o branqueador no respectivo compartimento da gaveta para detergente e seleccione o programa especial "PRE-LAVAGEM DE REMOÇÃO DE NODOAS" com o botão de selecção de programas (L). Depois de concluída esta fase, junte o resto da roupa e prossiga com a lavagem normal, seleccionando o programa que melhor se adequa ao tipo de roupa a lavar. Recomendamos que nunca carregue a máquina só com atalhados, pois estes tecidos absorvem muita água, ficando muito pesados. A máquina pode levar uma carga máxima de 5 kg de tecidos resistentes ou de 2 kg de tecidos delicados (ou ainda de 1 kg de peças de "Pura Lã Virgem" laváveis à máquina). Evitar-se-á assim a formação de rugas excessivas, que dificultam o en-gomar da roupa. Sempre que lavar peças de roupa extremamente delicadas, meta-as dentro de um saco de rede.

EXEMPLO:

As recomendações da Candy constam da tabela de programas de lavagem, cuja consulta aconselhamos:

- Certifique-se de que as etiquetas das peças de roupa a lavar indicam que podem ser lavadas a 60°C.
- Prima a tecla de abertura da porta (B) para abrir a porta.
- Carregue a máquina com um máximo de 5 kg de roupa seca.
- Feche a porta da máquina.

ATENÇÃO:
AO SÉLECCIONAR O PROGRAMA DE LAVAGEM ASSEGURE-SE DE QUE A MÁQUINA NÃO ESTEJA LIGADA, OU SEJA, DE QUE A TECLA DE LIGAR/DESLIGAR NÃO ESTEJA PREMIDA.

Seleccione o programa 1:
Para seleccionar o programa deverá rodar o botão de selecção do programa de lavagem (L) no SENTIDO DOS PONTEIROS DO RELOGIO até o número do programa pretendido coincidir com a marca.

- Seleccione a temperatura máxima de lavagem (60°C) com o respectivo botão de selecção (I).
- Abra a gaveta para detergente (A).

in der Maschine eine vorherige Fleckenreinigung durchführen. Geben Sie dazu das Bleichmittel direkt in die Trommel und stellen Sie den Programmwahlschalter (L) auf das Spezialprogramm "Fleckenentfernung Vorwäsche". Nach Beendigung dieses Programms füllen Sie die übrige Wäsche ebenfalls in die Maschine und setzen Sie die Wäsche mit dem geeigneten Programm fort. Waschen Sie nach Möglichkeit niemals ausschließlich sehr saugfähige Wäschestücke, die bedingt durch die extreme Wasseraufnahme, sehr schwer werden. Die für widerstandsfähige Textilien geeignete Lademenge beträgt 5 kg, für Feinwäsche sollte eine Menge von 2 kg nicht überschritten werden (1 kg für waschmaschinen-geeignete Wollarten). So vermeidet man am wirksamsten die Bildung von schwer ausbügelfaren Falten. Für die Wäsche extrem empfindlicher Teile empfiehlt sich die Verwendung eines Waschnetzes.

BEISPIEL:

Candy zeigt Ihnen in der Tabelle, welche Vorgehensweise die beste ist:

- Überzeugen Sie sich, daß das Wäscheetikett die Eignung für Temperaturen bis "60° C" ausweist;
- Öffnen Sie das Bullauge mit Taste (B).
- die Trommel mit max. 5 kg Trockenwäsche beladen.
- Bullauge schließen.

ACHTUNG:
BEIM EINSTELLEN DES PROGRAMMS STETS DARAUF ACHTEN, DAB DIE START/STOP TASTE NICHT GEDRÜCKT IST.

Wahl Programm 1: die Programmwahl erfolgt durch Drehen des Wahlschalters (L) im Uhrzeigersinn bis die Nummer des gewählten Programms und der Pfeil übereinstimmen.

- Temperaturwahlschalter (I) auf max. 60° C stellen.
- Waschmittelbehälter (A) öffnen.

Pour the bleach into the special compartment and set the knob (L) on the special programme "PRE-WASH STAIN REMOVAL". ⚠ When this phase has terminated add the rest of the washing and proceed with a normal wash on the most suitable programme. It is advisable not to wash a load made up entirely of articles in towelling fabric which absorb a lot of water and become too heavy. The maximum load for heavy fabrics is 5 kg, while, in the case of delicate fabrics, it is advisable not to exceed 2 kg (1 kg in the case of machine washable articles in "Machine Washable Woolens") so as to avoid the formation of creases which may be difficult to iron. A net bag should be used for particularly delicate fabrics.

EXAMPLE:

The advice of Candy is set out in the washing programme table:

- Ensure that article labels carry the indication 60°C.
- Open the door by pressing button (B).
- Load the drum with a maximum of 5 kg of dry washing.
- Close the door

IMPORTANT:
WHEN SETTING THE PROGRAMME ENSURE THAT THE ON/OFF BUTTON IS NOT TURNED ON.

Select programme 1:
Choose the programme by rotating the knob (L) in a CLOCKWISE DIRECTION and make the number of the programme coincide with the sign.

- Move the temperature knob (I) to maximum 60° C.
- Open the detergent drawer (A).

CZ

- Nasypejte cca 60 g prášku do části zásobníku II.
- Do části pro bělicí prostředky vlijte cca 100 cm³. ⚠
- Do poslední části vlijte cca 50 cm³ požadované aviváže 🌀.
- Zasuňte zásuvku s pracími prostředky A.
- Zkontrolujte, zda máte puštěnou vodu a zda odtoková hadice je na místě.
- Stiskněte tlačítko C - "START". Rozsvítí se zelené světlo N. Pračka zahájí vámi zvolený program.
- Po ukončení programu stiskněte tlačítko C - "STOP". Světlo zhasne.
- Otevřete dvířka pračky a vyjměte prádlo.

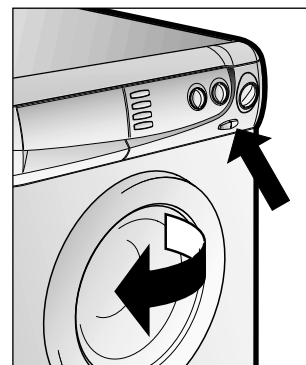
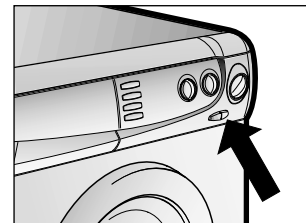
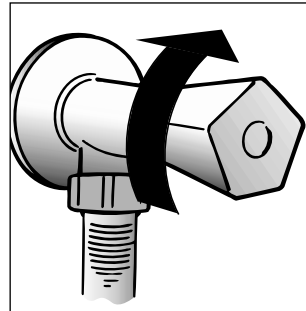
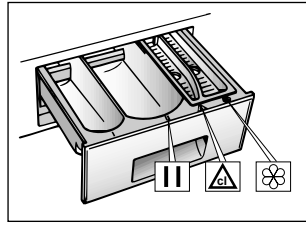

U VŠECH TYPŮ PROGRAMŮ SE PODÍVEJTE DO TABULKY PROGRAMŮ A NÁSLEDUJTE ČINNOSTI, KTERÉ JSOU ZDE POPSÁNY.

PT

- Para 5 kg de roupa deverá deitar 60 g de detergente no segundo compartimento da gaveta para detergente.
- Para 5 kg de roupa deverá deitar 100 cc de branqueador no respectivo compartimento 🌀.
- Para 5 kg de roupa deverá deitar 50 cc do aditivo pretendido no compartimento para aditivos 🌀.
- Feche a gaveta para detergente (A).
- Certifique-se de que a torneira de alimentação de água esteja aberta.
- Certifique-se também de que o tubo de descarga esteja bem colocado.
- Prima a tecla (C) para ligar a máquina.
- O indicador luminoso de funcionamento (N) acender-se-á.
- A máquina executará o programa seleccionado, ou seja, neste caso, o programa 1.
- Quando o programa chegar ao fim pressione a tecla de ligar/desligar (C) para desligar a máquina. O indicador luminoso (N) apagar-se-á.
- Abra a porta e retire a roupa da máquina.

A TABELA DE PROGRAMAS CONTÉM INFORMAÇÕES SOBRE TODOS OS TIPOS DE LAVAGEM. CONSULTE-A PARA ESCOLHER O PROGRAMA ADEQUADO À ROUPA QUE VAI LAVAR, E SIGA AS OPERAÇÕES PELA ORDEM AQUI APRESENTADA.

DE

- in das zweite II Fach (Hauptwäsche) ca 60 gr. Waschmittel geben.
- In den Behälter für Bleichmittel ca. 100 cc Bleichmittel geben
- auf Wunsch ca. 50 cc Zusatzmittel in den Behälter 🌀 für Zusatzmittel geben.
- Waschmittelbehälter (A) schließen.
- überzeugen Sie sich, daß die Wasserzufuhr geöffnet ist.
- daß der Ablaufschlauch richtig angebracht ist.
- Drücken Sie die START Taste (C). Die Leuchtanzeige (N) leuchtet auf. Die Maschine durchläuft jetzt das gewählte Programm.
- Nach Ablauf des Programms START/STOP Taste (C) drücken, die Leuchtanzeige erlischt.
- Das Bullage öffnen und die Wäsche entnehmen.

BENUTZEN SIE FÜR JEDE WÄSCHE DIE PROGRAMMTABELLE UND BEACHTEN SIE DIE O.A. REIHENFOLGE.

EN

- Put 60 g in the second II wash compartment .
- Put 100 cc of bleach in the bleach compartment. ⚠
- Put 50 cc of the desired additive in the additives compartment 🌀.
- Close the detergent drawer (A).
- Ensure that the water inlet tap is turned on.
- And that the discharge tube is in place.
- Press the "ON" button (C). The light (N) will come on. The washing machine will carry out the set programme.
- At the end of the programme, press the On/Off button (C). The light will go out.
- Open the door and remove the washed articles.

FOR ALL TYPES OF WASH CONSULT THE PROGRAMME TABLE AND FOLLOW THE OPERATIONS IN THE ORDER INDICATED.

KAPITOLA 12

ČIŠTĚNÍ A ÚDRŽBA

K čištění zevnějšku pračky nepoužívejte abrazivní prostředky, alkohol a rozpouštědla. Vystačí použít vlhký hadr.

Pračka vyžaduje jen minimální údržbu:

- Čištění zásobníku pracích prostředků.
- Čištění filtru.
- Odpojení při dlouhodobém nepoužívání pračky.

Čištění dávkovače pracích prostředků:

Ačkoli to není nezbytně nutné, doporučujeme občas vyčistit zásobník prášku na praní, bělicích prostředků a aviváže následovně:

- použitím mírné síly vytáhneme celou zásuvku, omyjeme ji vodou, osušíme a nasuneme zpět.

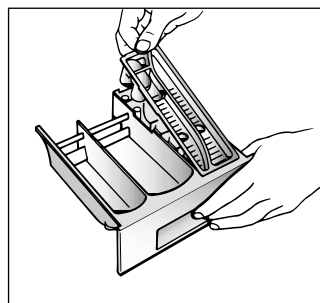
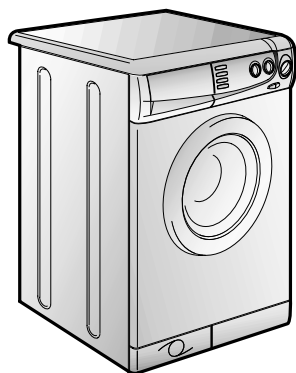

CAPÍTULO 12

LIMPEZA E MANUTENÇÃO DA MÁQUINA

Não utilize produtos abrasivos, com álcool, soluções alcoólicas e/ou diluentes para limpar as paredes externas da máquina; basta passar um pano húmido para a limpar.

Esta máquina exige muito pouca manutenção:

- *Limpeza da gaveta para detergentes.*
- *Limpeza do filtro.*
- *Adopção de medidas especiais quando a máquina vai ser mudada de sítio (mudança de casa, por exemplo) ou quando a máquina estiver muito tempo sem funcionar.*

LIMPEZA DA GAVETA PARA DETERGENTE

Embora não seja estritamente necessário, é recomendável limpar ocasionalmente os resíduos de detergente, de branqueador e de aditivos da gaveta para detergente.

Para tal, deverá puxar suavemente a gaveta toda para fora.

Lave cuidadosamente cada um dos compartimentos sob um jacto de água, e volte a colocar a gaveta na máquina.

KAPITEL 12

REINIGUNG UND ALLGEMEINE WARTUNG

Benutzen Sie für die äußere Reinigung niemals Scheuermittel, Alkohol oder Verdünnungsmittel. Es genügt, wenn Sie die Maschine mit einem feuchten Lappen abwischen.

Das Gerät braucht nur sehr wenig Pflege:

- *Reinigung des Waschmittelbehälters*
- *Reinigen des Flusensiebs*
- *Umzug oder längerer Stillstand der Maschine.*

REINIGUNG DES WASCHMITTELBEHÄLTERS

Obwohl nicht unbedingt notwendig, empfiehlt es sich, den Behälter gelegentlich von Waschmittel- und Weichspülerrückständen zu reinigen.

Hierzu den Behälter mit wenig Kraft herausziehen.

Die Rückstände unter fließendem Wasser abspülen.

Den Behälter wieder einschieben.

CHAPTER 12

CLEANING AND ROUTINE MAINTENANCE

Do not use abrasives, spirits and/or diluents on the exterior of the appliance. It is sufficient to use a damp cloth.

The washing machine requires very little maintenance:

- Cleaning of drawer compartments.
- Filter cleaning
- Removals or long periods when the machine is left standing.

CLEANING OF DRAWER COMPARTMENTS

Although not strictly necessary, it is advisable to clean the detergent, bleach and additives compartments occasionally.

Remove the compartments by pulling gently.

Clean with water.

Put the compartments back into place

ČIŠTĚNÍ FILTRU

Pračka je vybavena speciálním filtrem, který zachycuje větší předměty, které by mohly ucpat odtokovou hadici, např. mince, knoflíky, atd. Ty pak mohou být vyňaty následujícím způsobem:

- Uvolněte kryt zobrayeným způsobem na obrázku.
- Kryt použijte jako nádobu na vodu vytékající z filtru.
- Odšroubujte šroub, kterým je filtr upevněn.
- Otočte filtr proti směru hodin tak, aby zůstal ve svislé poloze.
- Odejměte jej a očistěte.
- Po vyčištění jej připevněte zpět po směru hodin. Pak postupujte opačně než při demontáži.

PŘEMÍSTĚNÍ NEBO DLOUHODOBÉ NEPOUŽÍVÁNÍ PRAČKY:

Pokud pračku přemístíte nebo nepoužíváme delší dobu a zejména stojí-li pračka v nevytápěné místnosti, je nutné předem vypustit veškerou vodu z hadic. Přístroj musí být odpojen ze sítě a vypnut.

Uvolněte konec odpadové hadice a nechte odtéct všechnu vodu do připravené nádoby. Potom hadici upevněte do původní polohy.

Stejně postupujte i při vypouštění napouštěcí hadice.

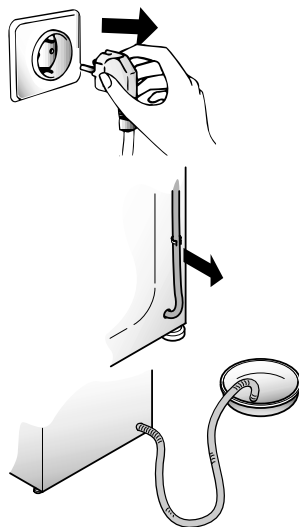
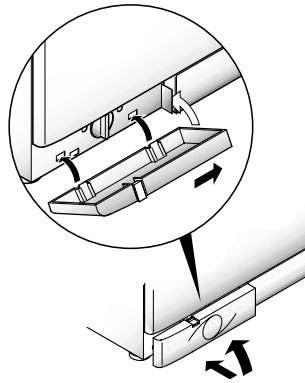
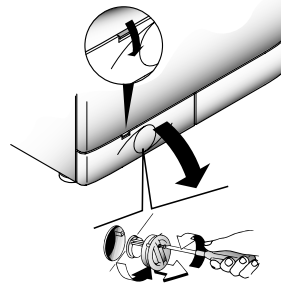

LIMPEZA DO FILTRO

A máquina dispõe de um filtro especial, concebido para recolher objectos grandes que poderiam impedir a descarga de água (moedas, botões, etc.), possibilitando, desta forma, uma fácil recuperação desses objectos.

Este filtro, que se encontra atrás do rodapé, deverá ser limpo a intervalos regulares.

Para maior segurança, siga atentamente estas instruções:

- Desligue a ficha do cabo de alimentação de corrente da tomada, e esvazie a máquina de toda a água.
- Remova o rodapé da máquina como representado na figura.
- Utilize o rodapé para recolher a água existente no filtro.
- Desaperte o parafuso de fixação do filtro.
- Rode a tampa do filtro no sentido contrário ao dos ponteiros do relógio até atingir o batente (posição vertical).
- Retire o filtro e limpe-o.
- Depois de limpo, volte a colocar o filtro, assegurando-se de que a saliência esteja perfeitamente alinhada com o respectivo recorte, e rode o filtro no sentido dos ponteiros do relógio. Siga as instruções acima referidas pela sua ordem inversa para voltar a colocar a tampa do filtro, o rodapé, etc.

O QUE FAZER SE MUDAR A MÁQUINA DE SÍTIO OU SE A MÁQUINA ESTIVER MUITO TEMPO SEM FUNCIONAR

Caso tenha de transportar a máquina, ou sempre que esta estiver sem trabalhar por um período de tempo prolongado num local não aquecido, deverá escoar totalmente a água de todas as mangueiras.

Para tal, deverá desligar previamente a máquina da corrente, retirando a respectiva ficha da tomada. Irá necessitar de um recipiente para recolher a água.

Solte o tubo de alimentação de água do respectivo suporte, puxe-o para baixo e esvazie toda a água para um recipiente depois da água ter sido esvaziada volte a colocar o tubo no respectivo suporte.

Repita esta operação para o tubo de esgoto da água.

REINIGEN DER KLAMMERNFALLE

Das Gerät besitzt eine Klammernfalle zur Aufnahme größerer Gegenstände (Münzen, Knöpfe), die das Abpumpen des Waschwassers behindern könnten. Die Klammernfalle kann problemlos wie folgt gereinigt werden:

- Entfernen Sie die Sockelblende, wie in der Abbildung dargestellt.
- Benutzen Sie die Sockelblende zum Auffangen des Wasserrests in der Klammernfalle.
- Lockern Sie die Befestigungsschraube an der Falle.
- Drehen Sie die Klammernfalle gegen den Uhrzeigersinn bis zum Anschlag in vertikaler Stellung.
- Entnehmen Sie und reinigen Sie die Klammernfalle.
- Beim Einsetzen nach der Reinigung achten Sie bitte auf die Einkerbung, und verfahren Sie in umgekehrter Reihenfolge wie zuvor beschrieben.

UMZUG ODER LÄNGERER STILLSTAND DER MASCHINE

Bei einem Umzug, oder wenn die Maschine längere Zeit in ungeheizter Umgebung stillstehen wird, müssen alle Schläuche vollständig entleert werden.

Strom abschalten und eine Waschwasserschüssel bereitstellen.

Schlauch von der Klemme nehmen und bis zur völligen Entleerung in die Schüssel halten.

FILTER CLEANING

The washing-machine is equipped with a special filter to retain large foreign matter which could clog up the drain, such as coins, buttons, etc. These can, therefore, easily be recovered. The procedures for cleaning the filter are as follows:

- Ease off the base as shown in fig.
- Use the base as a tray to collect leftover water in filter.
- Loosen the screw holding the filter.
- Turn the filter anticlockwise till it stops in vertical position.
- Remove and clean.
- After cleaning, replace by turning the notch on the end of the filter clockwise. Then follow all procedures described above in reverse order.

REMOVALS OR LONG PERIODS WHEN THE MACHINE IS LEFT STANDING

For eventual removals or when the machine is left standing for long periods in unheated rooms, the drain hose should be emptied of all remaining water.

The appliance must be switched off and unplugged. A bowl is needed. Detach the drainage hose from the clamp and lower it over the bowl until all the water is removed.

Repeat the same operation with the water inlet hose.

ZÁVADA	PŘÍČINA	ODSTRANĚNÍ
1. NEFUNGUJE ŽÁDNÝ PROGRAM	zástrčka není v zásuvce	zasuňte zástrčku
	není zapnutý hlavní spínač	zapněte hlavní spínač
	výpadek el. proudu	zkontrolujte
	porucha el. fáze	zkontrolujte
	otevřená dvířka pračky	zavřete dvířka
2. PRAČKA NENAPOUŠTÍ VODU	viz příčina 1	zkontrolovat
	uzavření přívod vody	otevřít přívod vody
	špatně nastavený programátor	nastavte správně programátor
3. PRAČKA NEVYPOUŠTÍ VODU	ohnutá odtoková hadice	narovnejte odtokovou hadici
	Ucpaný filtr	Zkontrolujte, vyčistěte filtr
4. VODA NA ZEMI V OKOLÍ PRAČKY	z pračky vytéká pěna	snížit dávku prac. prášku
5. PRAČKA NEODSTŘEDUJE	pračka ještě nevypustila vodu	vyčkejte několik minut, pračka vypustí vodu
	stisknuto tlačítko pro vyloučení odstředění	vypněte tlačítko pro vyloučení odstředění
6. SILNÉ OTŘESY PŘI ŽDÍMÁNÍ	pračka nestojí rovně	nastavit nožičky pračky
	nebyly odstraněny fix. vložky	odstraňte fixační vložky
	prádlo nerovnoměr. rozložené	rozložte rovnoměrně prádlo

Pokud závada přetrvává, obraťte se na servisní organizaci. Uved'te vždy typ pračky (najdete jej buď na zadní stěně spotřebiče nebo na záručním listě).

Důležité:

1 Použití ekologických bezfosfátových pracích prášků může mít vliv na :

- Odtékající voda po máchání může být chladnější díky přítomnosti zeolitů ve směsi. Neovlivní to účinnost máchání.
- Na závěr praní se na prádle může objevit bílý prášek (zeolity), který však na něm nezůstane a také neovlivní barvu prádla.
- Ve vodě vypouštěné po posledním máchání se může objevit pěna, která neznamená, že by prádlo bylo nedokonalé vymáčkáno.
- Nelonizující povrch - aktivní částice, součást pracích prášků, se často odstraňují hůře a někdy se objevují jako zbytky pěny na prádle. Další máchání je neodstraní.

2 Pokud pračka nefunguje a závady uvedené v tabulce nelze odstranit, obraťte se na odborný Candy servis.

AVARIA	CAUSA PROVÁVEL	ACÇÃO NECESSÁRIA
1. O programa não funciona	A máquina não está ligada à corrente	Ligue a máquina à corrente
	A tecla de ligar/desligar não foi premida	Pressione a tecla
	Falha da alimentação de corrente	Verifique
	Fusível disparado	Verifique e, se necessário, substitua
	A porta não está bem fechada	Feche bem a porta
2. A máquina não mete água	Vide ponto (1)	Verifique
	Torneira de água fechada	Abra a torneira
	Seleção incorrecta de programa	Volte a seleccionar o programa
3. A máquina não despeja a água	Mangueira de esgoto dobrada ou torcida	Endireite a mangueira
	Presença de um corpo estranho no filtro	Verifique o filtro
4. Água no chão ao pé da máquina	Falta de vedação entre a torneira e a mangueira	Substitua o vedante e aparafuse bem a mangueira
5. A máquina não faz a centrifugação	A água ainda não foi despejada	Espere alguns minutos
	Tecla "eliminação da centrifugação" premida (alguns modelos)	Solte a tecla
6. Excesso de vibrações durante a centrifugação	Fixações de transporte não foram removidas	Remova-as
	A máquina está mal nivelada	Nivele a máquina com os pés ajustáveis
	A roupa está mal distribuída	Distribua a roupa de modo mais uniforme

Se a máquina continuar a não funcionar entre em contacto com um Serviço de Assistência Técnica Candy. Para que o serviço seja prestado com maior rapidez será recomendável indicar o modelo da máquina, tal como consta da placa de características ou no certificado de garantia.

Atenção:

1 A utilização de um detergente ecológico "sem fosfatos" poderá provocar os seguintes efeitos secundários: durante o ciclo de enxaguamento a água pode apresentar-se turva devido à presença de zeólitos em suspensão, o que não altera a eficácia do enxaguamento; presença de uma película de pó branco (zeólitos) na roupa no fim da lavagem. Esta película não fica incorporada nos tecidos e não altera a sua cor; presença de espuma durante o último enxaguamento, o que não é necessariamente um sinal de um enxaguamento ineficaz; os agentes tenso-activos não iónicos presentes na composição dos detergentes para máquinas de lavar são frequentemente difíceis de remover da própria roupa e, mesmo que em pequenas quantidades, podem produzir sinais visíveis da formação de espuma; este fenómeno não é eliminado através de enxaguamentos posteriores sucessivos.

2 Se a sua máquina se avariar, antes de chamar um técnico para prestar assistência à sua máquina, proceda às verificações anteriormente referidas.

Salvaguardam-se erros e alterações!

FEHLVERHALTEN	GRUND	ABHILFE
1. Programme funktionieren nicht	Stecker nicht in der Steckdose	Stecker einstecken
	Hauptschalter nicht eingedrückt	Strom einschalten
	Stromausfall	Kontrollieren
	Sicherungen defekt	Kontrollieren
	Bullauge nicht geschlossen	Bullauge schließen
2. Kein Wasserzulauf	Siehe Gründe zu 1	Kontrollieren
	Wasserhahn geschlossen	Wasserhahn öffnen
	Programmwahlschalter nicht richtig eingestellt	Programmwahlschalter richtig einstellen
3. Kein Wasserablauf	Ablaufschlauch gekrümmt	Ablaufschlauch begradigen
	Fremdkörper in der Klammernfalle	Klammernfalle reinigen
4. Wasser auf dem Boden rund um das Gerät	Dichtung vom Wasserzulaufschlauch defekt	Dichtung ersetzen und Zulaufschlauch am Wasserhahn befestigen
5. Keine Schleuderfunktion	Die Waschmaschine hat das Wasser noch nicht abgepumpt	Einige Minuten warten, bis das Wasser abgepumpt ist
	Taste "Schleuderstop" eingestellt (nur bei einigen Modellen)	Taste "Schleuderstop" herausdrücken
6. Starke Vibrationen während des Schleuderns	Waschmaschine nicht richtig justiert	Über die entsprechenden einstellbaren Füße justieren
	Transportstange noch nicht entfernt	Transportstange entfernen
	Wäsche nicht gleichmäßig in der Trommel verteilt	Wäsche gleichmäßig verteilen

Lässt sich der Fehler nicht beheben, wenden Sie sich bitte an den Technischen Kundendienst der Firma Candy. Geben Sie dabei das Maschinenmodell laut Typenschild * oder Garantieschein an, um eine schnelle effektive Hilfe zu ermöglichen.

* (welches sich an der Rückseite des Gerätes, oder im Bullauge befindet)

Achtung:

1 Die Verwendung von umweltfreundlichen Waschmitteln kann folgende Effekte auslösen:

- Die schwebenden Minerale führen zu einer Trübung des Spülwassers, die aber weder die Wirkung der Spülungen noch das Waschergebnis beeinflussen.
- Nach erfolgter Wäsche können sich auf der Wäsche Spuren weißen Pulvers (Minerale) befinden, die sich aber weder in der Wäsche festsetzen noch die Farben beeinträchtigen.
- Schaumbildung auf dem letzten Spülwasser bedeutet nicht unbedingt unzureichende Spülresultate.
- Die in den Waschmitteln enthaltenen waschaktiven anionischen Tenside sind häufig sehr schwer ausspülbar, und erzeugen auch in nur geringer Dosierung auffällige Schaummengen.
- Zusätzliche Spülgänge sind in solchen Fällen nicht sehr effektiv.

2 Bitte wenden Sie sich bei Defekten an der Maschine erst dann an den Kundendienst, wenn Sie anhand der obigen Liste selbst versucht haben, eventuelle Fehler zu beheben.

FAULT	CAUSE	REMEDY
1. Does not function on any programme	Mains plug not plugged in	Insert plug
	Mains switch not on	Turn on mains switch
	No power	Check
	Electric circuit fuses failure	Check
	Load door open	Close load door
2. Does not load water	See cause 1	Check
	Inlet tap turned off	Turn on water inlet tap
	Timer not set correctly	Set timer on correct position
3. Does not discharge water	Discharge tube bent	Straighten discharge tube
	Odd material blocking filter	Check filter
4. Water on floor around washing machine	Leak from the washer between the tap and inlet tube	Replace washer and tighten the tube on the tap
5. Does not spin	The washing machine has not discharged water	Wait a few minutes until the machine discharges water
	"No spin" setting (some models only)	Turn the programme dial onto spin setting
6. Strong vibrations during spin	Washing machine not perfectly level	Adjust special feet
	Transport bracket not removed	Remove transport bracket
	Washing load not evenly distributed	Distribute the washing evenly

If the fault should persist, contact a Candy Technical Assistance Centre. For prompt servicing, give the model of the washing machine, to be found on the label placed on the cabinet inside of the porthole or on the guarantee certificate.

Important

1 The use of environment friendly detergives without phosphates may produce the following effects:

- The discharge rinse water may result cloudier due to the presence of zeolites in suspension. This does not compromise the efficiency of the rinses.
- The presence of white powder (zeolites) on the washing at the end of the washing cycle. This does not remain incorporated in the fabric and does not alter the colour.
- The presence of foam in the last rinse water which is not necessarily a sign of inadequate rinsing.
- The non-ionic surface-active agents present in the composition of washing machine detergives are often difficult to remove from the washing itself and, even in small quantities, may produce visible signs of the formation of foam.
- Carrying out further rinses, in cases such as this, is not useful.

2 If your washing machine fails to function, carry out the above-mentioned checks before calling the Candy Technical Assistance Service.

Výrobce se omlouvá za případné tiskové chyby v tomto návodě k použití.
Dále si výrobce vyhrazuje právo provést potřebné změny na svých výrobcích,
které nemají vliv na jejich základní charakteristiku.

O modelo e características indicados nesta folha podem ser alterados sem qualquer
aviso.

Wir schließen die Haftung für alle evtl. Druckfehler aus. Kleinere Änderungen und
technische Weiterentwicklungen im Detail vorbehalten.

The manufacturer declines all responsibility in the event of any printing mistakes in
this booklet. The manufacturer also reserves the right to make appropriate
modifications to its products without changing the essential characteristics.



CZ
PT
DE
EN

01.05 - 91501052.B - Printed in Italy - Imprimé en Italie